

höfats

10
YEARS höfats

PRODUKTKATALOG 2025



FIRE. FORM. FUNCTION.

Nur wer selbst brennt, kann das Feuer auch in anderen entfachen und Großes erreichen. Genau darum geht es bei höfats – um FIRE.

Ohne eine ansprechende Form bekommt Funktion keine Bühne. Dabei geht es nicht nur um eine schöne Form, sondern es geht um die richtige Form – eine Form, die aus der Funktion entsteht, sie ergänzt und sich durch sie erklären lässt. Puristisch und doch einzigartig. Die beste Form ist nicht austauschbar.

Wir streben nach faszinierender Funktionalität. höfats Produkte sind verblüffend intuitiv, überraschen durch Multifunktionalität und begeistern durch den cleveren Einsatz von physikalischen Effekten. Diese Funktionalitäten sind häufig einzigartig und, damit das so bleibt, patentgeschützt.

10 JAHRE

höfats bringt Feuer in dein Leben. Drinnen und draußen.

Wir sind ein dynamisches Design-Unternehmen im Herzen des Allgäus, das faszinierende Produkte rund um das Thema offenes Feuer entwickelt und vertreibt. Seit 2015 begeistert unsere unverkennbare DNA – Feuer, Form, Funktion – Feuerfans aus aller Welt. 2025 feiern wir stolz unser 10-jähriges Bestehen – eine Reise voller Leidenschaft und Innovation, die uns und unsere KundInnen über eine Dekade hinweg begleitet hat.

Unsere Mission ist einfach und zugleich tiefgründig: Wir möchten das perfekte Ambiente für deine unvergesslichen Momente am Feuer schaffen, denn gibt es etwas Schöneres, als sich mit FreundInnen um ein knisterndes Feuer zu versammeln? Um diese Momente besonders zu machen, erfinden, entwickeln und produzieren wir Produkte, die genauso einzigartig und schön wie funktional sind.

Unsere Kollektion umfasst Tischfeuer, Feuerschalen, Grills und Kerzen – und wird ständig weiterentwickelt. Jedes höfats-Produkt vereint puristisches Design, geniale Funktionalität und erstklassige Materialien, um sicherzustellen, dass die Zeit am Feuer zu der besten deines Lebens wird.

Unser Streben nach Exzellenz hat uns über 50 internationale Designpreise eingebracht, darunter die renommiertesten Auszeichnungen der Branche. Vom Wohnzimmer bis hin zu den Weiten der Natur – höfats bringt den zeitlosen Reiz des Feuers in jeden Moment.





16



20



24



26



28



6



SPIN



MOON

40



CUBE

46



TRIPLE



BEER BOX



ELLIPSE



58



CONE

60



TOOLS

64



50



54





SPIN

Der wilde Flammenwirbel im dekorativen Glaszylinder

zaubert ein einzigartiges Flammenspiel, das jeden Anlass zu einem unvergesslichen Erlebnis macht. Er überzeugt durch erstklassige Ästhetik, durchdachte Funktionalität und kompromisslose Sicherheit – ausgezeichnet mit zahlreichen Designpreisen.

Befeuert mit natürlichem höfats Bioethanol, steigt die markante Flamme mit dem Aufsetzen des hitzebeständigen Borosilikat-Glaszylinders dynamisch in die Höhe und verbreitet wohlige Wärme in alle Richtungen. Stets geschützt im Glaszylinder brennt die Flamme geruchslos, ruß- und rauchfrei und kann – zertifiziert nach DIN EN 16647 – drinnen sowie draußen genossen werden. Soll das Spektakel ein Ende haben, garantiert der mitgelieferte Löschdeckel ein sicheres und einfaches Erlöschen der Flamme.

Erhältlich in drei Modellen sowie unterschiedlichen Materialien, Farben und Größen, lässt sich SPIN flexibel als Gartenfackel, Stand- oder Hängefeuer erweitern. SPIN bringt die Magie des Feuers in moderne Lebensräume – stilvoll, vielseitig und faszinierend.

Für Innenräume zertifiziert

Faszinierendes
Flammenspiel

Angenehme Wärme

Brennt ruß- und rauchfrei
(Bioethanol)



ALLE SPIN-MODELLE IM ÜBERBLICK

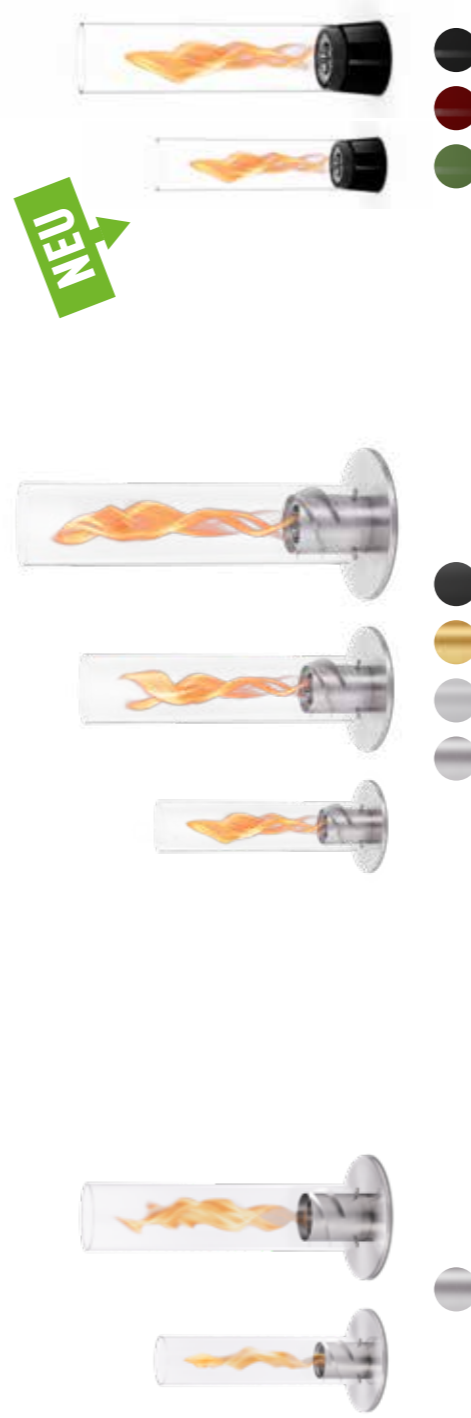

SPIN 90 | 120

- FLAMME**
- ✓ Spektakulärer Flammenwirbel
 - ✗ Strukturierte Flamme auch bei Tageslicht
 - ✗ Patentierte Bio-Burner Brenntechnologie

- BRENNSTOFF**
- ✓ Biologischer Gel-Brennstoff
 - ✗ Preisvorteil Flüssig-Brennstoff

- BRENDAUER**
- SPIN 90: bis zu 60 min
 - SPIN 120: bis zu 80 min

- FUNKTION**
- ✓ Strahlt angenehme Wärme ab
 - ✓ Zertifiziert für Indoor & Outdoor
 - ✓ Brennt geruchslos, ruß- & rauchfrei
 - ✗ Brenner mit Schutzventil
 - ✗ Möglichkeit die Brenndauer zusätzlich zu verlängern (Eco-Ring)

- VARIATION**
- ✗ In verschiedenen Farben erhältlich
 - ✗ In verschiedenen Materialien erhältlich
 - ✓ Classic Look
 - ✓ Erweiterbar als Hängefeuer und Fackel

SPIN 900 | 1200 | 1500

- ✓ Spektakulärer Flammenwirbel
- ✓ Strukturierte Flamme auch bei Tageslicht
 - ✓ Patentierte Bio-Burner Brenntechnologie

- ✓ Biologischer Flüssig-Brennstoff
- ✓ Preisvorteil Flüssig-Brennstoff

- SPIN 900: bis zu 2 h
- SPIN 1200: bis zu 2,5 h
 - SPIN 1500: bis zu 2,5 h

- ✓ Strahlt angenehme Wärme ab
- ✓ Zertifiziert für Indoor & Outdoor
 - ✓ Brennt geruchslos, ruß- & rauchfrei
 - ✓ Brenner mit Schutzventil
 - ✓ Möglichkeit die Brenndauer zusätzlich zu verlängern (Eco-Ring)

- ✓ In verschiedenen Farben erhältlich
- ✗ In verschiedenen Materialien erhältlich
 - ✓ Classic Look
 - ✓ Erweiterbar als Hängefeuer und Fackel

SPIN air 900 | 1200

- ✓ Spektakulärer Flammenwirbel
- ✓ Strukturierte Flamme auch bei Tageslicht
 - ✓ Patentierte Bio-Burner Brenntechnologie

- ✓ Biologischer Flüssig-Brennstoff
- ✓ Preisvorteil Flüssig-Brennstoff

- SPIN air 900: bis zu 2h
- SPIN air 1200: bis zu 2,5h

- ✓ Strahlt angenehme Wärme ab
- ✓ Zertifiziert für Indoor & Outdoor
 - ✓ Brennt geruchslos, ruß- & rauchfrei
 - ✓ Brenner mit Schutzventil
 - ✓ Möglichkeit die Brenndauer zusätzlich zu verlängern (Eco-Ring)

- ✓ In verschiedenen Farben erhältlich
- ✓ In verschiedenen Materialien erhältlich
 - ✓ Slim Look
 - ✗ Erweiterbar als Hängefeuer und Fackel

SPIN *air* 900 | 1200

FARBEN | MATERIALIEN

BASE Stahlguss **FLÜGELKÖRPER** Kunststoff **GLASZYLINDER** Borosilikatglas

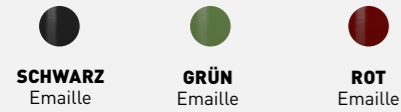

SPIN air 900 | 1200 TISCHFEUER – die Verschmelzung des Ursprünglichen mit der Moderne. Mit höchster Qualität und außergewöhnlichen Materialien setzt der zahlreich prämierte Flammenwirbel stilvolle Akzente und bringt die Magie des Feuers in den modernen Lebensstil. Ob im Wohnzimmer oder auf dem Balkon, SPIN air ist die perfekte Ergänzung jedes Interieurs und verleiht gutem Geschmack zusätzlichen Ausdruck.

- Moderner Slim Look in verschiedenen Farben
- Verwendung des patentierten Bio-Burner mit innovativer Brenner-technologie
- Brenndauer mit einer Füllung: 80 – 120 min mit 250 ml (SPIN air 900), 100 – 150 min mit 500 ml (SPIN air 1200)
- Wärmeabstrahlung: 1100 W (SPIN air 900), 2000 W (SPIN air 1200)
- Brennstoff: höfats Bioethanol Flüssig-Brennstoff
- Lieferumfang: Base, Flügelkörper, Bio-Burner mit Eco-Ring und Löschdeckel, Glaszylinder

SPIN air 1200 Tischfeuer
 Base: Ø 14 cm, Glaszylinder: Ø 12 cm, 54 cm Höhe montiert, 3,1 kg | Packmaße: 68x17,5x17,5 cm, 3,9 kg
SPIN air 1200 Emaille schwarz Art.-Nr. 00777, EAN 4064251007771
SPIN air 1200 Emaille grün Art.-Nr. 00819, EAN 4064251008198
SPIN air 1200 Emaille rot Art.-Nr. 00814, EAN 4064251008143

SPIN air 900 Tischfeuer
 Base: Ø 11 cm, Glaszylinder: Ø 9,5 cm, 40,5 cm Höhe montiert, 1,7 kg | Packmaße: 51,5x14,5x14,5 cm, 2 kg
SPIN air 900 Emaille schwarz Art.-Nr. 00776, EAN 4064251007764
SPIN air 900 Emaille grün Art.-Nr. 00818, EAN 4064251008181
SPIN air 900 Emaille rot Art.-Nr. 00813, EAN 4064251008136



SPIN air 900 | 1200 EINBAU – der SPIN Flammenwirbel als Einbauversion bietet maximale Flexibilität für kreative Feuerinszenierungen. Ohne Base lässt sich SPIN nahtlos in selbstgewählte Gegenstände oder Oberflächen integrieren – sei es ein Tisch, eine Steinplatte oder eine maßgeschneiderte Einfassung. Alles, was es braucht, ist ein passgenaues Loch, um den Flügelkörper mit Bio-Burner sicher einzusetzen und das faszinierende Flammenspiel zu genießen. So entsteht ein einzigartiges Design-Highlight, das mit dem ikonischen Flammenwirbel ruß- und rauchfrei für stimmungsvolle Atmosphäre sorgt und Individualität und Funktionalität vereint.

- Individuelle Integration des SPIN Flammenwirbels in selbstgewählten Oberflächen oder Möbelstücke
- Ideal für den Einsatz auf Tischen, Steinplatten oder maßgefertigten Einfassungen
- Verwendung des patentierten Bio-Burner mit innovativer Brenner-technologie
- Brenndauer mit einer Füllung: 100 – 150 min mit 500 ml
- Wärmeabstrahlung: 2000 W
- Brennstoff: höfats Bioethanol Flüssig-Brennstoff
- Lieferumfang: Flügelkörper, Bio-Burner mit Eco-Ring und Löschdeckel, Glaszylinder

SPIN air 1200 Einbau schwarz
 Base: Ø 12,5 cm, Glaszylinder: Ø 12 cm, 53,5 cm Höhe montiert, 1,6 kg | Packmaße: 68x17,5x17,5 cm, 2,6 kg
 Art.-Nr. 00975, EAN 4064251009751

SPIN 900 | 1200 | 1500



FARBEN | MATERIALIEN

GEHÄUSE Edelstahl **GLASZYLINDER** Borosilikatglas

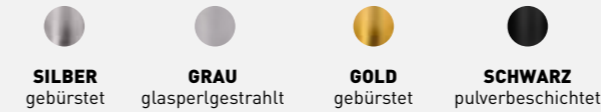

SPIN 900 | 1200 | 1500 TISCHFEUER – das faszinierende Flammenspiel überzeugt in seiner Weiterentwicklung mit dem technologisch hochentwickelten Bio-Burner, der das flüssige höfats Bioethanol in seinem Inneren aufnimmt und die markante Flamme wie eine Skulptur emporsteigen lässt. Mit einer markant strukturierten Flamme, deren Brenndauer mit dem optionalen Eco-Ring um zusätzliche 50% gesteigert werden kann, garantiert die SPIN 900 | 1200 | 1500 noch mehr Genuss zu jeder Tageszeit.

- Verwendung des patentierten Bio-Burner mit innovativer Brenner-technologie
- Optionale Erweiterung zur Gartenfackel, Hängefeuer oder Standfeuer
- Brenndauer mit einer Füllung: 80 – 120 min mit 250 ml (SPIN 900), 100 – 150 min mit 500 ml (SPIN 1200), 100 – 150 min mit 1000 ml (SPIN 1500)
- Wärmeabstrahlung: 1100 W (SPIN 900), 2000 W (SPIN 1200), 3800 W (SPIN 1500)
- Brennstoff: höfats Bioethanol Flüssig-Brennstoff
- Lieferumfang: Base, Flügelkörper, Bio-Burner mit Eco-Ring und Löschdeckel, Glaszylinder

German Design Award 2021
 Iconic Award "Innovative Interior" 2020
 ambiente solutions 2020
 European Product Design Award 2019
 Red Dot Design Award Winner 2019

SPIN 1500 Tischfeuer
 Base: Ø 29 cm, Glaszylinder: Ø 15 cm, 67 cm Höhe montiert, 7 kg
 Packmaße: 30x41x77 cm, 11,5 kg
SPIN 1500 Tischfeuer silber Art.-Nr. 00509, EAN 4064251005098
SPIN 1500 Tischfeuer schwarz Art.-Nr. 00628, EAN 4064251006286

SPIN 1200 Tischfeuer
 Base: Ø 23 cm, Glaszylinder: Ø 12 cm, 54 cm Höhe montiert, 4,3 kg
 Packmaße: 24,5x21,5x70 cm, 6,5 kg
SPIN 1200 Tischfeuer silber Art.-Nr. 00695, EAN 4064251006958
SPIN 1200 Tischfeuer grau Art.-Nr. 00697, EAN 4064251006972
SPIN 1200 Tischfeuer gold Art.-Nr. 00699, EAN 4064251006996
SPIN 1200 Tischfeuer schwarz Art.-Nr. 00700, EAN 4064251007009

SPIN 900 Tischfeuer
 Base: Ø 19 cm, Glaszylinder: Ø 9 cm, 40,5 cm Höhe montiert, 2,6 kg
 Packmaße: 20x16x52,5 cm, 4 kg
SPIN 900 Tischfeuer silber Art.-Nr. 00691, EAN 4064251006910
SPIN 900 Tischfeuer grau Art.-Nr. 00690, EAN 4064251006903
SPIN 900 Tischfeuer gold Art.-Nr. 00692, EAN 4064251006927
SPIN 900 Tischfeuer schwarz Art.-Nr. 00693, EAN 4064251006934

- Einsatz als Hängefeuer für drinnen & draußen
- Aufhängung mittels Edelstahlseil, höhenverstellbar
- Einfache Schraubmontage ohne Werkzeug
- Lieferumfang: Hängesystem, Flügelkörper, Bio-Burner mit Eco-Ring und Löschdeckel, Glaszylinder

SPIN 1200 Hängefeuer silber
 Glaszylinder: Ø 12 cm, Hängefeuer: 16x12x79 cm, 2,5 kg,
 Seillänge: 60 - 120 cm
 Packmaße: 80x25x18 cm, 3,2 kg
 Art.-Nr. 00834, EAN 4064251008341

SPIN 900 Hängefeuer silber
 Glaszylinder: Ø 9 cm, Hängefeuer: 13x9x60 cm, 1,2 kg,
 Seillänge: 60 - 120 cm
 Packmaße: 62x19x13,5 cm, 2,1 kg
 Art.-Nr. 00833, EAN 4064251008334



SPIN 900 | 1200 HÄNGEFEUER – das Feuer hebt ab und scheint mühelos im Raum zu schweben. Als Hängefeuer lässt sich SPIN an einem stabilen und zugleich eleganten Edelstahlseil mittels eines Hakens aufhängen. Flexibel in der Höhe verstellbar, wird SPIN zum beeindruckenden Blickfang, egal ob drinnen oder außen.

SPIN 90 | 120



ambiente
solutions 2020



FARBEN | MATERIALIEN

GEHÄUSE Edelstahl GLASZYLINDER Borosilikatglas



SILBER
gebürstet



SPIN 90 | 120 TISCHFEUER – der ikonische wilde Flammenwirbel im dekorativen Glaszylinder zaubert feinste Lagerfeueratmosphäre ins Wohnzimmer, auf den Balkon oder die Terrasse. Einfach den Brenngelbehälter in den Flügelkörper einsetzen, entzünden und den leuchtenden Feuerwirbel für 60 – 80 Min. genießen.

- ☆ • Kostengünstiges SPIN Modell mit Brenngelbehälter
- Optionale Erweiterung zur Gartenfackel, Hängefeuer oder Standfeuer
- Brenndauer mit einer Füllung: 60 min mit 225 ml (SPIN 90), 80 min mit 500 ml (SPIN 120)
- Wärmeabstrahlung: 1200 W (SPIN 90), 2500 W (SPIN 120)
- Brennstoff: höfats Bioethanol Gel-Brennstoff
- Lieferumfang: Base, Flügelkörper, Brenngelbehälter und Löschdeckel, Glaszylinder

🏆 German Design Award 2021
Iconic Award "Innovative Interior" 2020
ambiente solutions 2020
European Product Design Award 2019
Red Dot Design Award Winner 2019

📦 **SPIN 120 Tischfeuer silber**
Base: Ø 23 cm, Glaszylinder: Ø 12 cm, 54 cm Höhe montiert, 4,3 kg
Packmaße: 24 × 21 × 69 cm, 5,6 kg
Art.-Nr. 00024, EAN 4064251000246

SPIN 90 Tischfeuer silber
Base: Ø 19 cm, Glaszylinder: Ø 9 cm, 40,5 cm Höhe montiert, 2,6 kg
Packmaße: 20 × 16,5 × 50,5 cm, 3,7 kg
Art.-Nr. 00046, EAN 4064251000468



SPIN BRENNGELBEHÄLTER – der ökonomische Brenngelbehälter stellt sicher, dass das Feuer nie ausgeht. Sobald er erkaltet ist, kann er erneut mit dem höfats Brenngel befüllt werden und das Flammenerlebnis kann weitergehen.

- ☆ • Nachhaltiger und ökonomischer Brenngelbehälter
- Kapazität: 225 ml (SPIN 90), 500 ml (SPIN 120)
- Zur Verwendung mit höfats Bioethanol Gel-Brennstoff
- Integrierte Füllstandsanzeige
- Edelstahl

📦 **SPIN 120 Brenngelbehälter**
Ø 8,5 cm, 9,5 cm Höhe, 0,13 kg | Packmaße: 9 × 9 × 10 cm, 0,16 kg
Art.-Nr. 00023, EAN 4064251000239

SPIN 90 Brenngelbehälter
Ø 6 cm, 8 cm Höhe, 0,07 kg | Packmaße: 7 × 7 × 8 cm, 0,1 kg
Art.-Nr. 00045, EAN 4064251000451

BRENNSTOFFE SPIN

KOMPATIBEL MIT
SPIN 900 | 1200 | 1500
SPIN air 900 | 1200



BIOETHANOL FLÜSSIG-BRENNSTOFF – der original höfats Bioethanol Flüssig-Brennstoff wird aus nachwachsenden Rohstoffen hergestellt und ermöglicht das perfekte Flammenerlebnis für alle SPIN Tischfeuer mit Bio-Burner. Geruchsneutral, ohne Ruß, rauchfrei und biologisch: Mit gutem Gewissen und maximaler Sicherheit kann die Wärme des Feuerspektakels bedenkenlos genossen werden und Balkon, Terrasse, Wohnzimmer oder Esstisch in stimmungsvollem Licht erstrahlen.

- ☆ • Sicherer, natürlicher, nachhaltiger, geruchsloser, ruß- und rauchfreier Brennstoff
- 1 l Bioethanol Flüssig-Brennstoff pro Flasche
- Verwendung nur für SPIN air 900 | SPIN air 1200, SPIN 900 | 1200 | 1500 und alle nachgerüsteten Bio-Burner 900 | 1200 | 1500
- Bioethanol gemäß Verordnung (EG) Nr. 1907/2006 (REACH)

📦 **Bioethanol Flüssig-Brennstoff 6er Pack**
Packmaße: 26 × 18 × 28 cm, 5,4 kg
Art.-Nr. 00525, EAN 4064251005258

KOMPATIBEL MIT
SPIN 90 | 120



BIOETHANOL GEL-BRENNSTOFF – geruchsneutral, rauchfrei und biologisch: Der original höfats SPIN Bio-ethanol Gel-Brennstoff aus eingedicktem Alkohol wird aus nachwachsenden Rohstoffen hergestellt und ermöglicht das perfekte SPIN Flammenerlebnis.

- ☆ • Sicherer, natürlicher, nachhaltiger, geruchsloser und rauchfreier Brennstoff
- 1 l Bioethanol Brenngel pro Flasche
- Zur Befüllung des SPIN 90 | 120 Brenngelbehälters
- Sicherheitsbrenngel gemäß Verordnung (EG) Nr. 1907/2006 (REACH)

📦 **Bioethanol Gel-Brennstoff, 6er Pack**
Packmaße: 26 × 18 × 28 cm, 5,7 kg
Art.-Nr. 090801-6, EAN 4260447331167

ZUBEHÖR SPIN

KOMPATIBEL MIT SPIN 90 | 120 & SPIN 900 | 1200 | 1500

KOMPATIBEL MIT SPIN 90 | 120 & SPIN 900 | 1200 | 1500



SPIN HÄNGESYSTEM – mit dem Hängesystem wird SPIN zum Hängefeuer, das an dem stabilen und zugleich eleganten Edelstahlseil aufgehängt, an einem Haken befestigt und flexibel in der Höhe angepasst werden kann. SPIN scheint mühelos im Raum zu schweben und wird zum beeindruckenden Blickfang, egal ob drinnen oder außen.

- ☆ Ermöglicht Einsatz von SPIN 90 | 120 und SPIN 900 | 1200 | 1500 als Hängefeuer
- Benutzung drinnen und draußen
- Aufhängung mittels Edelstahlseil, höhenverstellbar
- Einfache Schraubmontage ohne Werkzeug
- Edelstahl, gebürstet

SPIN 1500 Hängesystem silber
11 x 19 x 97 cm, 1 kg, Seillänge: 60 – 120 cm
Packmaße: 13 x 21 x 100 cm, 1,8 kg
Art.-Nr. 00774, EAN 4064251007740

SPIN 1200 Hängesystem silber
16 x 8,5 x 79 cm, 1 kg, Seillänge: 60 – 120 cm
Packmaße: 62 x 19 x 13,5 cm, 2,1 kg
Art.-Nr. 00308, EAN 4064251003087

SPIN 900 Hängesystem silber
13 x 6 x 60 cm, 0,4 kg, Seillänge: 60 – 120 cm
Packmaße: 62 x 12,5 x 8 cm, 0,6 kg
Art.-Nr. 00312, EAN 4064251003124

KOMPATIBEL MIT SPIN 90 | 120 & SPIN 900 | 1200 | 1500



SPIN STANDERHÖHUNG – dank der Standerhöhung macht SPIN am Boden eine noch bessere Figur. Einfach und werkzeuglos zwischen Base und Flügelkörper montiert, hebt sich die SPIN Flamme um 9 cm (SPIN 90 | 900), 11 cm (SPIN 120 | 1200) bzw. 14 cm (SPIN 1500).

- ☆ Zum Einsatz des Tischfeuers am Boden
- Erhöht SPIN um 9 cm (SPIN 90 | 900), 11 cm (SPIN 120 | 1200) bzw. 14 cm (SPIN 1500)
- Nur für den Outdoor-Gebrauch
- Maximale Standfestigkeit bleibt erhalten
- Einfache Schraubmontage ohne Werkzeug
- Edelstahl

SPIN 1500 Standerhöhung
Ø 11,5 cm, 15 cm Höhe, 0,5 kg | Packmaße: 12,5 x 12,5 x 16,5 cm, 0,7 kg
SPIN 1500 Standerhöhung silber Art.-Nr. 00629, EAN 4064251006293
SPIN 1500 Standerhöhung schwarz Art.-Nr. 00630, EAN 4064251006309

SPIN 1200 Standerhöhung
Ø 9 cm, 11,5 cm Höhe, 0,27 kg | Packmaße: 9,5 x 9,5 x 12,5 cm, 0,3 kg
SPIN 1200 Standerhöhung silber Art.-Nr. 00013, EAN 4064251000130
SPIN 1200 Standerhöhung grau Art.-Nr. 090201, EAN 4260447330917
SPIN 1200 Standerhöhung gold Art.-Nr. 00012, EAN 4064251000123
SPIN 1200 Standerhöhung schwarz Art.-Nr. 00011, EAN 4064251000116

SPIN 900 Standerhöhung
Ø 6,5 cm, 9 cm Höhe, 0,16 kg | Packmaße: 7 x 7 x 9,5 cm, 0,19 kg
SPIN 900 Standerhöhung silber Art.-Nr. 00040, EAN 4064251000406
SPIN 900 Standerhöhung grau Art.-Nr. 00222, EAN 4064251002226
SPIN 900 Standerhöhung gold Art.-Nr. 00039, EAN 4064251000390
SPIN 900 Standerhöhung schwarz Art.-Nr. 00038, EAN 4064251000383

KOMPATIBEL MIT SPIN 90 | 120 & SPIN 900 | 1200 | 1500



SPIN BASE – soll die SPIN Fackel oder das SPIN Hängefeuer frei stehen, kann der massive SPIN Standfuß montiert und die SPIN so auf jedem Tisch platziert werden. Ebenso kann der Erdspieß durch die Montage der SPIN 1200 Base auf festem Untergrund im Außenbereich gestellt werden.

- ☆ Ermöglicht die Positionierung der SPIN 90 | 120 und SPIN 900 | 1200 Gartenfackel oder des Hängefeuers auf festem Untergrund (nur mit SPIN 1200 Base, Ø 23 cm, nur outdoor)
- Edelstahl

SPIN 1500 Base (NUR ERSATZTEIL)
Ø 29 cm, 1,1 cm Höhe, 4,3 kg | Packmaße: 30 x 30 x 1,5 cm, 4,5 kg
SPIN 1500 Base silber Art.-Nr. 00634, EAN 4064251006347
SPIN 1500 Base schwarz Art.-Nr. 00637, EAN 4064251006378

SPIN 1200 Base
Ø 23 cm, 1,1 cm Höhe, 2,78 kg | Packmaße: 23,5 x 23,5 x 2 cm, 2,9 kg
SPIN 1200 Base silber Art.-Nr. 00007, EAN 4064251000079
SPIN 1200 Base grau Art.-Nr. 00161, EAN 4064251001618
SPIN 1200 Base gold Art.-Nr. 00006, EAN 4064251000062
SPIN 1200 Base schwarz Art.-Nr. 00005, EAN 4064251000055

SPIN 900 Base
Ø 19 cm, 1,1 cm Höhe, 1,87 kg | Packmaße: 19,5 x 19,5 x 1,5 cm, 1,9 kg
SPIN 900 Base silber Art.-Nr. 00028, EAN 4064251000284
SPIN 900 Base grau Art.-Nr. 00223, EAN 4064251002233
SPIN 900 Base gold Art.-Nr. 00027, EAN 4064251000277
SPIN 900 Base schwarz Art.-Nr. 00026, EAN 4064251000260

KOMPATIBEL MIT SPIN 90 | 120 & SPIN 900 | 1200 | 1500



ERDSPIESS – mit dem Erdspieß als Zubehör lässt sich SPIN im Handumdrehen in eine Gartenfackel verwandeln. Einfach in den Rasen, das Blumenbeet oder den Blumentopf gesteckt oder auf die Base geschraubt, verzaubert sie die Gäste auf der nächsten Gartenparty und wird zum Blickfang des Abends. Dank der drei unterschiedlich langen Komponenten des Erdspießes (17 cm + 34 cm + 48 cm) kann die SPIN auf Wunschhöhe angehoben werden und über den zusätzlich Erdnagel sicher im Boden verankert werden.

- ☆ Ermöglicht Einsatz als Gartenfackel
- Variable Höhe dank dreiteiligem Stab
- Einfache Schraubmontage ohne Werkzeug
- Wird über den Erdnagel in den Boden gesteckt
- Kann auch auf die SPIN 1200 Base als Standfuß auf festem Untergrund montiert werden
- Nur für den Outdoor-Gebrauch
- Edelstahl

Erdspieß silber
Ø 1,5 cm, 124 cm Länge, 0,39 kg | Packmaße: 49 x 5,5 x 2 cm, 0,5 kg
Art.-Nr. 00002, EAN 4064251000024

ZUBEHÖR SPIN & SPIN air

KOMPATIBEL MIT ALLEN SPIN-MODELLEN

KOMPATIBEL MIT ALLEN SPIN-MODELLEN



SPIN BIO-BURNER – das zentrale Element des beliebten Flammenspiels verzaubert alle SPIN-Liebhaber mit einem spektakulären Flammenerlebnis. Genieße eine markante und hell leuchtende Flamme, die wie eine Skulptur zu jeder Tages- und Nachtzeit drinnen wie draußen emporsteigt. Der technologisch hochentwickelte Bio-Burner ist 100% kompatibel mit allen SPIN-Modellen und überzeugt durch ausgeklügelte Funktionalität, kompromislose Sicherheit und eine deutlich längere Brenndauer bei gleicher Menge Bioethanol Flüssig-Brennstoff. Geruchlos, ruß- und rauchfrei kann die Wärme des Feuerspektakels genossen werden und mit dem zusätzlichen Eco-Ring die Brenndauer noch einmal um 50% verlängert werden.

- ☆ Patentierter Bio-Burner mit innovativer Brennertechnologie
- Kann den Brenngelbehälter des Vorgängermodells SPIN 90 | 120 ersetzen und somit SPIN 90 | 120 zu SPIN 900 | 1200 upgraden
- Kapazität: 250 ml (Bio-Burner 900), 500 ml (Bio-Burner 1200)
- Brenndauer mit einer Füllung: 80 – 120min (SPIN 900 und SPIN air 900), 100 – 150min (SPIN 1200 und SPIN air 1200)
- Brenndauer kann mit Eco-Ring um 50% erhöht werden
- Bio-Burner wird über Schutzventil mit flüssigem Bioethanol befüllt
- Nur zur Verwendung mit höfats Bioethanol Flüssig-Brennstoff
- Lieferumfang Bio-Burner 900 | 1200: Bio-Burner, Eco-Ring, Löschdeckel

SPIN 1200 Bio-Burner
Ø 8,7 cm, 10,5 cm Höhe, 0,3 kg | Packmaße: 12 x 13 x 12 cm, 0,4 kg
Art.-Nr. 00696, EAN 4064251006965

SPIN 900 Bio-Burner
Ø 6,5 cm, 7,8 cm Höhe, 0,17 kg | Packmaße: 9,5 x 9,5 x 9,5 cm, 0,25 kg
Art.-Nr. 00689, EAN 4064251006897

KOMPATIBEL MIT ALLEN SPIN-MODELLEN



SPIN ABDECKHAUBE – um SPIN und SPIN air sicher zu verstauen, gibt es die passgenaue Abdeckhaube. Der Kordelzug sorgt für eine sichere Befestigung, das wasserabweisende Material schützt vor Schmutz und Nässe.

- ☆ Passgenaue Schutzhülle
- Mit Kordelzug für eine sichere Befestigung
- Strapazierfähiges Polyester-Nylon-Mischgewebe
- Wasserabweisend

SPIN 1500 Abdeckhaube
Packmaße: 2,9 x 31 cm, 0,2 kg
Art.-Nr. 00638, EAN 4064251006385

SPIN 1200 Abdeckhaube
27,5 x 25,5 x 3 cm
Packmaße: 23,5 x 27,5 cm, 0,2 kg
Art.-Nr. 00375, EAN 4064251003759

SPIN 900 Abdeckhaube
23 x 21 x 2,5 cm
Packmaße: 21 x 23 cm, 0,2 kg
Art.-Nr. 00377, EAN 4064251003773

OVAL CANDLE



OVAL CANDLE 35 | 55

FARBEN | MATERIALIEN

GEHÄUSE Edelstahl GLASZYLINDER Borosilikatglas

SILBER
gebürstet

SCHWARZ
gebürstet

1 Produkt, 2 Varianten:
stehend oder hängend

Herausnehmbare
Wachsauffangschale
zur einfachen Reinigung

Deckel als Hitzeschutz und
zum Löschen der Flamme

Sicherer Halt für
handelsübliche Kerzen



OVAL CANDLE 35 – eine Liebeserklärung an das Langoval. Diese zeitlos elegante, weich und endlos fließende, perfekte Form ohne jede Kante rahmt und inszeniert die Kerze mit ihrer beeindruckend großen Flamme. OVAL CANDLE ist gleichermaßen ikonisch wie funktional. Hängend oder auf dem Tisch stehend, drinnen und draußen – dieses Windlicht verzaubert jede erdenkliche Situation mit herzerwärmendem Kerzenschein. Und das, dank hitzebeständigem Glaszylinder, Auffangschale und Löschdeckel, immer absolut sicher und sauber.

- ☆ **Passend für eine Kerze mit Ø 50 mm, max. 100 mm Länge**
- **Passgenaue Kerzenaufnahme mithilfe von 3 Aufnahmepins, sicherer Stand auch für Stearin-Kerzen**
- **Herausnehmbare Wachsauffangschale für sicheres Abbrennen und leichte Reinigung**
- **Zwei verschiedene Varianten: stehende Base mit Filzunterlage oder höhenverstellbare, hitzebeständige Aramidkordel zum Aufhängen**
- **Deckel mit Silikongriff als Hitzeschutz und zum Löschen der Kerze**
- **Einfache Schraubmontage ohne Werkzeug**
- **Edelstahl, gebürstet**

OVAL CANDLE 35 silber
10 × 10 × 36 cm, 0,7 kg | Packmaße: 12,5 × 12,5 × 43 cm, 1,3 kg
Art.-Nr. 00270, EAN 4064251002707

OVAL CANDLE 35 schwarz gebürstet
10 × 10 × 36 cm, 0,7 kg | Packmaße: 12,5 × 12,5 × 43 cm, 1,3 kg
Art.-Nr. 00273, EAN 4064251002738

OVAL CANDLE 55 – die langgestreckte Version des Windlichts mit Stabkerze setzt Akzente auf jedem Tisch und beginnt dank der beiliegenden Aramidkordel im Raum zu schweben. Windgeschützt und ebenso sicher für stimmungsvolle Momente an jedem Ort.

- ☆ **Passend für eine Kerze mit Ø 20–24 mm, max. 250 mm Länge**
- **Passgenaue Kerzenaufnahme mithilfe von 4 Aufnahmepins, sicherer Stand auch für Stearin-Kerzen**
- **Herausnehmbare Wachsauffangschale für sicheres Abbrennen und leichte Reinigung**
- **Zwei verschiedene Varianten: stehende Base mit Filzunterlage oder höhenverstellbare, hitzebeständige Aramidkordel zum Aufhängen**
- **Deckel mit Silikongriff als Hitzeschutz und zum Löschen der Kerze**
- **Einfache Schraubmontage ohne Werkzeug**
- **Edelstahl, gebürstet**

OVAL CANDLE 55 silber
11 × 11 × 55 cm, 0,9 kg | Packmaße: 14 × 14 × 64 cm, 1,8 kg
Art.-Nr. 00271, EAN 4064251002714

OVAL CANDLE 55 schwarz gebürstet
11 × 11 × 55 cm, 0,9 kg | Packmaße: 14 × 14 × 64 cm, 1,8 kg
Art.-Nr. 00274, EAN 4064251002745

OVAL CANDLE WANDHALTER – damit OVAL CANDLE einen festen Platz an der Wand bekommt, kann der passende Wandhalter montiert werden und die OVAL CANDLE fortan als schwebendes Kerzenlicht den Raum erhellen.

- ☆ **Einfache Montage durch Querverschraubung, Klemmung wie bei einer Vorhangstange**
- **Zentrierung der OVAL CANDLE in Einkerbung am vorderen Ende des Wandhalters**
- **Lieferumfang: Wandhalter inklusive Schraube, Dübel und Inbusschlüssel. Kein weiteres Montagematerial notwendig**
- **Kompatibel mit OVAL CANDLE 35 und 55**
- **Edelstahl**

OVAL CANDLE Wandhalter silber
2 × 2 × 8 cm, 0,03 kg
Art.-Nr. 00515, EAN 4064251005159

OVAL CANDLE Wandhalter schwarz
2 × 2 × 8 cm, 0,03 kg
Art.-Nr. 00285, EAN 4064251002851

GRAVITY CANDLE



GRAVITY CANDLE



FARBEN | MATERIALIEN

UNTERES TEIL Zinkdruckguss
OBERES TEIL Borosilikatglas

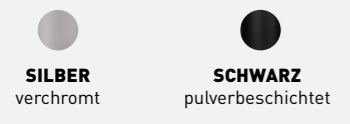

GRAVITY CANDLE – egal wie man GRAVITY CANDLE dreht, mit diesem Windlicht bleibt die Kerze schwerkraftbedingt immer im Lot. GRAVITY CANDLE begeistert mit einem kardanisch gelagerten Teelicht, womit Wachsspritzer vom Auspusten der Kerze der Vergangenheit angehören. Einfach GRAVITY CANDLE umdrehen, wobei sich der Glaszylinder über das Teelicht stülpt und somit die Flamme sauber und rauchfrei erstickt. In dieser Umkehrhaltung ist das Teelicht bei Nichtbenutzung zugleich vor Witterung und Laub geschützt.

- ☆ **Windlicht mit kardanisch gelagerter Kerze**
- **Kerze bleibt schwerkraftbedingt immer im Lot**
- **Komfortables Anzünden**
- **Sicher und sauberes Löschen der Flamme**
- **Schützt in umgedrehter Position vor Laub, Wasser und Staub**
- **Sicherer Halt für Gastroteelichter**
- **Optionales Zubehör: Hängesystem, Stab, Base**
- **Unterer Teil: Zinkdruckguss**

☞ DDC Award 2019
Iconic Award "Innovative Interior" 2019
Focus Open 2018
reddot design award 2018

📏 **GRAVITY CANDLE Windlicht silber**
Ø 8 cm, 14 cm Höhe, 0,6 kg | Packmaße: Ø 10 cm, 15,5 cm Höhe, 0,7 kg
Art.-Nr. 080102, EAN 4260447330566

📏 **GRAVITY CANDLE Windlicht schwarz**
Ø 8 cm, 14 cm Höhe, 0,6 kg | Packmaße: Ø 10 cm, 15,5 cm Höhe, 0,7 kg
Art.-Nr. 00544, EAN 4064251005449

Auch beim Anzünden ist diese kardanische Aufhängung extrem nützlich. Zur Seite geneigt, kann die Kerze bequem entzündet werden ohne die Gefahr, sich dabei zu verbrennen. Ob auf dem Tisch stehend, hängend oder auf einem Stab montiert: GRAVITY CANDLE bringt dank Zubehörsortiment noch mehr Funktionalitäten mit und verzaubert Lieblingsorte drinnen und draußen mit atmosphärischem Kerzenschein.

GRAVITY CANDLE HÄNGESYSTEM – dank des optionalen Hängesystems schwebt GRAVITY CANDLE im Raum. Die Montage ist einfach und benötigt keinerlei Werkzeug: Das Glasrohr abziehen, den Ring samt Bügel aufstecken und das Glasrohr wieder aufstecken. Auch in dieser Position kann das Windlicht zum Erlischen der Kerze einfach umgedreht werden und ist vor Witterung geschützt.

- ☆ **Aufhängung für Windlicht**
- **Inkl. Hängeseil (200 mm) aus schwarzer Aramidfaser, hohe Hitzebeständigkeit**
- **Aufhängung auch ohne Seil möglich, z. B. Nagel**
- **Edelstahl, gebürstet**

📏 **GRAVITY CANDLE Hängesystem**
Ø 8 cm, 17 cm Höhe | Packmaße: 18 x 10 x 3 cm, 0,1 kg
Art.-Nr. 080201, EAN 4260447330597

GRAVITY CANDLE STAB – mit diesem Stab lässt sich GRAVITY CANDLE überall im Garten, aber auch in einem Blumentopf platzieren. GRAVITY CANDLE wird einfach auf die Schale des Stabs gestellt und kann auch in dieser Position zum Erlischen der Kerze einfach umgedreht werden und ist vor Witterung geschützt.

- ☆ **Erweiterbar mit Fuß zur Stehleuchte**
- **6-teilig: 4 x 30 cm Stab Ø 10 mm + Schale Ø 7 mm + Erdnagel (Verwendung als Erdstab)**
- **Sicherer Stand**
- **Edelstahl massiv, gebürstet**

📏 **GRAVITY CANDLE Stab**
123,5 cm Höhe, 0,5 kg | Packmaße: 32 x 8 x 4 cm, 0,5 kg
Art.-Nr. 080301, EAN 4260447330603

GRAVITY CANDLE BASE – soll die GRAVITY CANDLE auf dem Stab frei stehen, wird diese massive Bodenplatte montiert.

- ☆ **Ermöglicht die Positionierung der GRAVITY CANDLE mit Stab auf festem Untergrund**
- **Sicherer Stand**
- **Edelstahl massiv, gebürstet**

📏 **GRAVITY CANDLE Base**
Ø 16,5 cm, 8 mm Stärke, 1,4 kg | Packmaße: 20 x 20 x 2 cm, 1,4 kg
Art.-Nr. 080501, EAN 4260447330610

1 Produkt,
3 Varianten

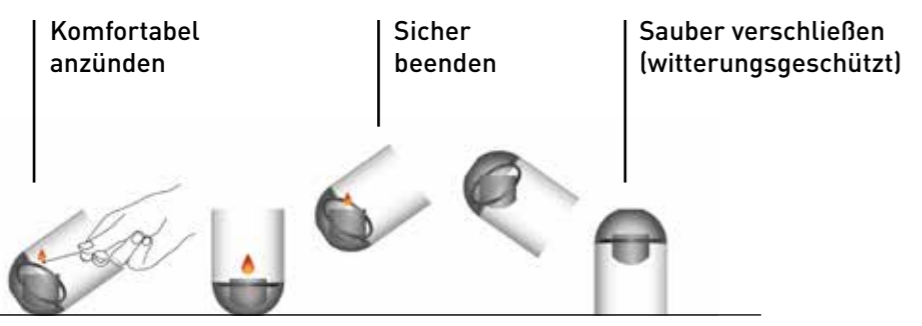

SQUARE CANDLE

FARBEN | MATERIALIEN

MATERIAL Edelstahl



SILBER
gebürstet



GOLD
gebürstet



SCHWARZ
pulverbeschichtet

SQUARE CANDLE

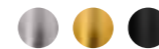
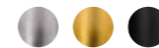

SQUARE CANDLE – alles beginnt mit einem Quadrat (engl. square), das sich durch eine fließende Bewegung aus der Fläche erhebt und zu einem verblüffend simplen Kerzenhalter formt. Ein aufregendes Spiel aus kantiger Strenge und elegantem Schwung, das im Zusammenspiel mehrerer SQUARE CANDLE besonders spannend wird.

SQUARE CANDLE SET – dank der geometrischen Klarheit und Deiner Fantasie lassen sich verschiedenste Konstellationen arrangieren, wodurch sich SQUARE CANDLE völlig flexibel an Deine Bedürfnisse und Anlässe anpasst und jedes Ambiente in sanften Kerzenschein taucht.

- ☆ **Passend für Kerzen mit Ø 20–24 mm, max. 250 mm Länge**
- 2 Haltepins ermöglichen einen sicheren Stand der Kerze
- Edelstahl

- 📦 **SQUARE CANDLE Kerzenhalter**
17×9,5×2,5 cm, 0,16 kg | Packmaße: 18,2×10×2,7 cm, 0,25 kg
- SQUARE CANDLE silber** Art.-Nr. 00363, EAN 4064251003636
- SQUARE CANDLE gold** Art.-Nr. 00364, EAN 4064251003643
- SQUARE CANDLE schwarz** Art.-Nr. 00365, EAN 4064251003650

- ☆ **Set aus 4 Kerzenhaltern**
- **Passend für Kerzen mit Ø 20–24 mm, max. 250 mm Länge**
- 2 Haltepins ermöglichen einen sicheren Stand der Kerze
- Edelstahl

- 📦 **SQUARE CANDLE Set (4-teilig)**
4×17×9,5×2,5 cm, 0,16 kg | Packmaße: 19×11×13,3 cm, 0,7 kg
- SQUARE CANDLE Set (4) silber** Art.-Nr. 00367, EAN 4064251003674
- SQUARE CANDLE Set (4) gold** Art.-Nr. 00368, EAN 4064251003681
- SQUARE CANDLE Set (4) schwarz** Art.-Nr. 00369, EAN 4064251003698



NEU

KERZEN-REGAL S. 69

HENRY METAL

FARBEN | MATERIALIEN

MATERIAL Aluminium



SILBER
gebürstet



GOLD
gebürstet



SCHWARZ
matt

HENRY METAL

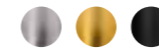

HENRY METAL I – dieser Kerzenhalter bietet dem Stahlträger eine Bühne und lässt die Grundstruktur industrieller Baukunst im sanften Licht erstrahlen. Seine ikonische Form symbolisiert grenzenlose Möglichkeiten und die aus ihm errichteten Brücken verbinden unüberwindbar geglaubte Distanzen. HENRY METAL vereint kantige Härte mit filigranen Kerzen und kann in Kombination mehrerer Kerzenhalter zu einer individuellen Skulptur zusammengesetzt werden.

- ☆ Passend für eine Kerze mit Ø 20–24 mm, max. 250 mm Länge
- Passgenaue Kerzenaufnahme, sicherer Stand auch für Stearin-Kerzen
- Arrangement mit einem weiteren HENRY METAL I oder HENRY METAL II möglich
- Filzunterlage für optimale Positionierung und zur Vermeidung von Kratzern
- Aluminium mit Eloxal finish

📦 **HENRY METAL I**
0,48×0,48×13,5cm, 0,23kg | Packmaße: 16×7×5,5cm, 0,26kg
HENRY METAL I silber Art.-Nr. 00657, EAN 4064251006576
HENRY METAL I gold Art.-Nr. 00658, EAN 4064251006583
HENRY METAL I schwarz Art.-Nr. 00659, EAN 4064251006590

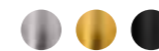

HENRY METAL II – auch die verlängerte Version des Kerzenhalters mit Platz für zwei Stabkerzen setzt Akzente auf jedem Tisch. In Kombination mit einem weiteren HENRY METAL I oder HENRY METAL II lassen sich verschiedene Arrangements errichten. Eine Hommage an die Architektur in jedem Zuhause.

- ☆ Passend für bis zu zwei Kerzen mit Ø 20–24 mm, max. 250 mm Länge
- Passgenaue Kerzenaufnahme, sicherer Stand auch für Stearin-Kerzen
- Arrangement mit einem weiteren HENRY METAL I oder HENRY METAL II möglich
- Filzunterlage für optimale Positionierung und zur Vermeidung von Kratzern
- Aluminium mit Eloxal finish

📦 **HENRY METAL II**
30×5×5 cm, 0,5kg | Packmaße: 32×5,5×7 cm, 0,6kg
HENRY METAL II silber Art.-Nr. 00661, EAN 4064251006613
HENRY METAL II gold Art.-Nr. 00662, EAN 4064251006620
HENRY METAL II schwarz Art.-Nr. 00663, EAN 4064251006637





BOWL

BOWL 57 | BOWL 70



MATERIALIEN

HALBKUGEL & INNENLIEGENDE ASCHESCHALE Stahl, emailliert
STANDBEINE Edelstahl, massiv



BOWL 57 | 70 – mit der BOWL 57 | 70 erreicht das Feuererlebnis eine neue Dimension. Dank der optimierten Halbkugel und Ascheschale mit perfektionierter Luftzufuhr brennt das Feuer noch sauberer und angenehmer.

Ihre schlichte Eleganz und faszinierende Multifunktionalität sorgen auch weiterhin für unvergessliche Grillabende und Stehpartys am offenen Feuer. Jetzt in zwei Größen erhältlich, ist die BOWL 57 und BOWL 70 zusammen mit dem überarbeiteten Zubehör-Sortiment ein echtes Highlight für BOWL-Profis als auch für BOWL-Neulinge!

- Feuerschale mit erweiterbarer Grillfunktion
- Neigbare Halbkugel: optimaler Windschutz & Wärmeorientierung
- Raucharmes Feuer dank verbesserter Luftzufuhr
- Einfache Reinigung dank herausnehmbarer Ascheschale
- Sicherer Stand auf solidem Sternfuß oder schraubbarem Dreibein aus Edelstahl
- Ohne Werkzeug schnell auf- und abzubauen
- Verifiziert nach Grillnorm EN1860
- Halbkugel: Stahl, emailliert
- Innenliegende Ascheschale: Stahl, emailliert
- BOWL 57 | 70 Sternfuß: Edelstahl, massiv
- BOWL 57 | 70 Dreibein: Edelstahl
- Optionales Grillzubehör: BOWL 57 | 70 Grillrost, BOWL 57 | 70 Plancha, BOWL 57 | 70 Sear Grate, BOWL 57 | 70 Warmhaltering

- ☒ Red Dot Design Award 2024
- ☒ iF Design Award 2024
- ☒ German Design Award 2021
- ☒ Iconic Award "Innovative Interior" 2020 best of best
- ☒ Focus Open Design Award 2019
- ☒ archiproducts design award 2019

BOWL 57 Feuerschale mit Sternfuß		BOWL 57 Feuerschale mit Dreibein	
Grillhöhe: 41 cm	Packmaße: 59,5 x 59,5 x 36 cm	Grillhöhe: 75 cm	Packmaße: 59,5 x 59,5 x 32 cm
Feuerschale: Ø 57 cm, 25 cm Höhe	Gewicht: 6,8 kg	Feuerschale: Ø 57 cm, 25 cm Höhe	Gewicht: 7,8 kg
Sternfuß Höhe: 22,2 cm	Gewicht: 1,1 kg	Dreibein Höhe ausgeklappt: 58 cm	Gewicht: 2,2 kg
Art.-Nr. 00249, EAN 4064251002493		Art.-Nr. 00250, EAN 4064251002509	
BOWL 70 Feuerschale mit Sternfuß		BOWL 70 Feuerschale mit Dreibein	
Grillhöhe: 48 cm	Packmaße: 72,5 x 72,5 x 40,5 cm	Grillhöhe: 85 cm	Packmaße: 73 x 73 x 37 cm
Feuerschale: Ø 70 cm, 31,5 cm Höhe	Gewicht: 12,9 kg	Feuerschale: Ø 70 cm, 31,5 cm Höhe	Gewicht: 14,4 kg
Sternfuß Höhe: 24 cm	Gewicht: 1,96 kg	Dreibein Höhe ausgeklappt: 77 cm	Gewicht: 2,7 kg
Art.-Nr. 00257, EAN 4064251002578		Art.-Nr. 00258, EAN 4064251002585	



BOWL 57 | 70 PLANCHA-GRILLSET TIEF & HOCH mit dem BOWL 57 | 70 Plancha-Grillset steht unvergesslichen Grillabenden und Lounge-Partys am offenen Feuer nichts mehr im Wege. Dabei sitzt die schwarze Stahlhalbkugel sicher auf dem Dreibein und bietet in ihrer horizontalen Ausrichtung Wärme für zahlreiche Freunde. Die beiden inkludierten Planchas verwandeln die Feuerschale im Handumdrehen in einen extra großen Plancha-Grill, auf dem Fleisch, Fisch oder Veggies ausreichend Platz finden.

- Alle Features der BOWL 57 | 70 Feuerschale
- Inklusive 2 emaillierter BOWL 57 | 70 Planchas mit guter Wärmespeicherung und Antihafbeschichtung
- Wahlweise als Grillset mit BOWL 57 | 70 Sternfuß oder BOWL 57 | 70 Dreibein
- Optionales Grillzubehör: BOWL 57 | 70 Grillrost, BOWL 57 | 70 Sear Grate, BOWL 57 | 70 Warmhaltering

BOWL 57 Plancha-Grillset tief	BOWL 57 Plancha-Grillset hoch
Feuerschale: Ø 57 cm, 25 cm Höhe	Feuerschale: Ø 57 cm, 25 cm Höhe
BOWL 57 auf Sternfuß: 41,5 cm	BOWL 57 auf Dreibein: 74 cm Höhe
Höhe, 6,8 kg	Höhe, 7,8 kg
Packmaße: 62 x 62 x 38,5 cm, 15,9 kg	Packmaße: 62 x 62 x 38,5 cm, 16,9 kg
Art.-Nr. 00608, EAN 4064251006088	Art.-Nr. 00607, EAN 4064251006071

BOWL 70 Plancha-Grillset tief	BOWL 70 Plancha-Grillset hoch
Feuerschale: Ø 70 cm, 31,5 cm Höhe	Feuerschale: Ø 70 cm, 31,5 cm Höhe
BOWL 70 auf Sternfuß: 48 cm Höhe	BOWL 70 auf Dreibein: 85 cm Höhe
Höhe, 12,9 kg	Höhe, 14,4 kg
Packmaße: 73 x 73 x 40,5 cm, 26,3 kg	Packmaße: 73 x 73 x 40,5 cm, 27,8 kg
Art.-Nr. 00647, EAN 4064251006477	Art.-Nr. 00646, EAN 4064251006460

BOWL 57 Plancha Packmaße: 60,5 x 31 x 4 cm, Produktgewicht: 5,2 kg
BOWL 70 Plancha Packmaße: 73,5 x 37,0 x 4 cm, Produktgewicht: 7 kg



BOWL 57 | 70 FEUERSET FLEX – das BOWL 57 | 70 Feuerst ist das perfekte Accessoire, dass sich flexibel an die Stimmung anpasst. Begeisternd multifunktional sorgt die Feuerschale mit ihrem mitgeliefertem stabilen Sternfuß und schraubbaren Dreibein für maximale Flexibilität an gemütlichen Feuerabenden auf der Terrasse oder im Garten. In nur wenigen Handgriffen und ohne Werkzeug lässt sie von einer lockeren Stehparty zur Lounge-Atmosphäre wechseln.

- Alle Features der BOWL 57 | 70 Feuerschale
- Inklusive BOWL 57 | 70 Sternfuß und BOWL 57 | 70 Dreibein für Nutzung als erhöhte und bodennahe Feuerschale
- Optionales Grillzubehör: BOWL 57 | 70 Grillrost, BOWL 57 | 70 Plancha, BOWL 57 | 70 Sear Grate, BOWL 57 | 70 Warmhaltering

BOWL 57 Feuerst flex	BOWL 70 Feuerst flex
Feuerschale: Ø 57 cm, 25 cm Höhe	Feuerschale: Ø 70 cm, 31,5 cm Höhe
BOWL 57 auf Sternfuß: 41,5 cm Höhe	BOWL 70 auf Sternfuß: 48 cm Höhe
Höhe, 6,8 kg	Höhe, 12,9 kg
Packmaße: 62 x 62 x 38,5 cm, 11,2 kg	Packmaße: 73 x 73 x 40,5 cm, 15,6 kg
Art.-Nr. 00618, EAN 4064251006187	Art.-Nr. 00645, EAN 4064251006453
BOWL 57 Dreibein	BOWL 70 Dreibein
Packmaße: 47 x 8,6 x 11 cm	Packmaße: 54 x 11 x 12,5 cm
Gewicht: 2,2 kg	Gewicht: 2,7 kg

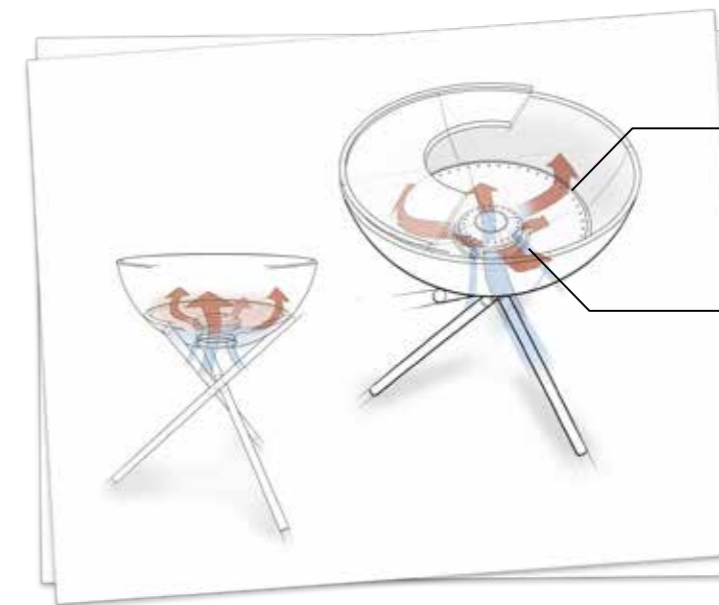
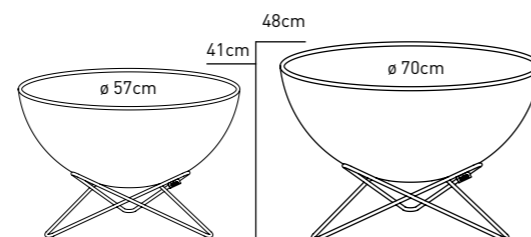
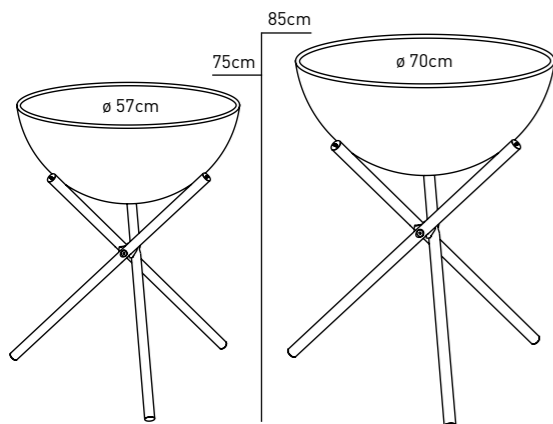

Der Lochkreis am Außendurchmesser ermöglicht hinreichende Ventilation im äußeren Bereich

Der Edelstahl dom in der Mitte sorgt für ausreichend Frischluft im Zentrum der Feuerschale

STANDFÜSSE BOWL

PASSEND FÜR ALLE BOWL MODELLE

**DIE FEUERSCHALE,
DIE ALLES KANN,**



Hohe und niedrige Position



Geschwenkte Feuerschale: optimaler Windschutz



BOWL 57 | 70 STERNFUSS – der elegante Sternfuß verwandelt die BOWL 57 | 70 in eine Feuerschale mit Lounge-Atmosphäre, bei der niemand so schnell mehr aufstehen mag. Ob horizontal mit optionaler Plancha und Grillrost oder geneigt: Mit dem Sternfuß wird die Wärme genau dort hingelenkt, wo sie am meisten gebraucht wird.

- ☆ **Sicherer Stand auf einteiligem, solidem Sternfuß**
 - ☆ **Ohne Werkzeug schnell auf- & abzubauen**
 - ☆ **Aufgesetzte Halbkugel kann neutral oder geneigt positioniert werden**
 - ☆ **Edelstahl, massiv**
- | | |
|-------------------------------------------------------------------------------------------------------------------------------------------|-------------------------------------------------------------------------------------------------------------------------------------------|
| 📏 BOWL 57 Sternfuß
Sternfuß Höhe: 22,2 cm
Packmaße: 48 × 43 × 24 cm
Gewicht: 1,10 kg
Art.-Nr. 00343, EAN 4064251003438 | 📏 BOWL 70 Sternfuß
Sternfuß Höhe: 24 cm
Packmaße: 57 × 51,5 × 26 cm
Gewicht: 1,96 kg
Art.-Nr. 00259, EAN 4064251002592 |
|-------------------------------------------------------------------------------------------------------------------------------------------|-------------------------------------------------------------------------------------------------------------------------------------------|



BOWL 57 | 70 DREIBEIN – im Handumdrehen hebt das Dreibein die BOWL, BOWL 57 und BOWL 70 auf eine angenehme Hüfthöhe und damit eine optimale Grillposition (Grillrost und Plancha zusätzlich erhältlich). Das schraubbare BOWL 57 | 70 Dreibein brilliert mit einer noch filigraneren Optik bei gewohnter Stabilität, die jeder BOWL in neutraler oder auch geneigter Position sicheren Halt bietet und das Feuer sorgenfrei genießen lässt.

- ☆ **Sicherer Stand auf solidem Dreibein**
 - ☆ **Filigrane Optik**
 - ☆ **Wasserdicht verschraubbar**
 - ☆ **Ohne Werkzeug schnell auf- und abzubauen**
 - ☆ **Aufgesetzte Halbkugel kann neutral oder geneigt positioniert werden**
 - ☆ **Edelstahl, massiv**
- | | |
|-----------------------------------------------------------------------------------------------------------------------------------------------------------------------------------------|----------------------------------------------------------------------------------------------------------------------------------------------------------------------------------------|
| 📏 BOWL 57 Dreibein
Dreibein Höhe ausgeklappt: 58 cm
Grillhöhe (mit BOWL 57): 73,6 cm
Packmaße: 47 × 8,6 × 11 cm
Gewicht: 2,2 kg
Art.-Nr. 00342, EAN 4064251003421 | 📏 BOWL 70 Dreibein
Dreibein Höhe ausgeklappt: 77 cm
Grillhöhe (mit BOWL 70): 85 cm
Packmaße: 54 × 11 × 12,5 cm
Gewicht: 2,7 kg
Art.-Nr. 00260, EAN 4064251002608 |
|-----------------------------------------------------------------------------------------------------------------------------------------------------------------------------------------|----------------------------------------------------------------------------------------------------------------------------------------------------------------------------------------|

**EIN GRILLERLEBNIS,
DAS IN ERINNERUNG BLEIBT**



FIRE KITCHEN OUTDOORKÜCHE S. 36



ZUBEHÖR BOWL

PASSEND FÜR ALLE BOWL MODELLE

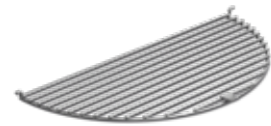

BOWL 57 | 70 GRILLROST – hohe Rostbeständigkeit dank poliertem Edelstahl und unterstützt von drei Auflagepunkten garantiert der Grillrost lebenslange Feuerfreude. Um den kulinarischen Höhenflug auf die Spitze zu treiben, kann der Grillrost problemlos mit einer Plancha oder einer zweiten Grillrosthälfte kombiniert werden.



BOWL 57 | 70 PLANCHA – kochen auf einer durch Feuer erhitzten heißen Fläche – eine jahrtausendalte Tradition, weltweit, in den verschiedensten Kulturkreisen. In Spanien wurde daraus die Plancha, die Japaner nennen es Teppanyaki. Die Vielfalt der Speisen, die auf einer heißen Platte gekocht oder gegrillt werden können, ist unzählbar. Dank des kleinen Außenrandes bleiben auch Fette und Öle genau dort, wo sie hingehören – auf der Plancha.



BOWL 57 | 70 SEAR GRATE – das Bowl 57 | 70 Sear Grate ist weitaus mehr als ein Gussrost, denn zusammen mit dem Haltering und dem Heber eröffnet sich eine Palette an Einsatzgebieten über den offenen Flammen, die selbst Grillprofis zum Schwärmen bringt. Direkt auf die Öffnung des Plancha-Rings gelegt, erweitert das Gussrost die Grillfläche und eignet sich ideal zum scharfen Anbraten (Searing). Auf den Haltering gesetzt, kann die Flammennähe und damit die Gussrosttemperatur über verschiedene Stufen hinweg eingestellt werden. Im Handumdrehen kann der Gussrost mit dem inkludierten Heber eingesetzt und entfernt werden, was zugleich Platz für eine Wok-Pfanne schafft. In den Haltering auf vier verschiedenen Stufen eingelassen, wird diese direkt über den Flammen positioniert und verleiht jedem Gericht eine besondere Note.



BOWL 57 | 70 WARMHALTERING – mit dem Bowl 57 | 70 Warmhaltering werden die Grillmöglichkeiten exponentiell nach oben katapultiert. Einfach auf den Haltering des Sear Grate gelegt, bietet der Warmhaltering 60% mehr Platz über den offenen Flammen, um essbereite Leckereien auf optimaler Temperatur zu halten oder delikates Grillgut wie Brot oder Gemüse schonend zuzubereiten. Als Umrandung des Gussrostes, als Ablage rund um eine Eisenpfanne oder solo als zweite Grillebene über dem Plancha-Ring – der Warmhaltering offeriert unzählige Facetten, die es zu entdecken gilt.

- Einteiliger Grillrost aus poliertem Edelstahl
- Ø 6 mm Stäbe
- Sichere Auflage über drei Stützpunkte
- Zusätzliche Stützstrebe für die BOWL 70
- Kombinierbar mit BOWL 57 | 70 Plancha oder einem weiteren BOWL 57 | 70 Grillrost

BOWL 57 Grillrost Maße: Ø 57 cm, Stäbe Ø 6 mm Packmaße: 59,5 x 32 x 4 cm Gewicht: 1,43 kg (eine Hälfte) Art.-Nr. 00339, EAN 4064251003391	BOWL 70 Grillrost Maße: Ø 70 cm, Stäbe Ø 6 mm Packmaße: 72 x 37 x 4,5 cm Gewicht: 2,1 kg (eine Hälfte) Art.-Nr. 00264, EAN 4064251002644
--------------------------------------------------------------------------------------------------------------------------------------------------------------	-------------------------------------------------------------------------------------------------------------------------------------------------------------

- Halbring emailliertes Gusseisen, optimale Wärmespeicherung
- Antihafbeschichtung für fettarmes Braten & Kochen
- Mit kleinem Außenrand, damit Fett oder Grillgut nicht herabfallen kann
- Sichere Auflage über drei Stützpunkte
- Aus zwei Planchas entsteht ein Feuerring
- Kombinierbar mit BOWL 57 | 70 Grillrost oder einer weiteren BOWL 57 | 70 Plancha

BOWL 57 Plancha Packmaße: 60,5 x 31 x 4 cm Gewicht: 5,2 kg Art.-Nr. 00256, EAN 4064251002561	BOWL 70 Plancha Packmaße: 73,5 x 37 x 4 cm Gewicht: 7 kg Art.-Nr. 00263, EAN 4064251002639
--------------------------------------------------------------------------------------------------------------	------------------------------------------------------------------------------------------------------------

- Gusseisengrill, optimale Wärmespeicherung
- Kann auf dem höhenverstellbaren Halter positioniert oder direkt auf die Öffnung des Plancharings gelegt werden
- Ideal auch für den Einsatz eines Woks oder einer Eisenpfanne auf dem Haltering: sicherer Stand über drei Stützpunkte
- Inkl. massives Hebewerkzeug aus Gusseisen für Einsetzen/Entfernen des Gussrostes
- Platzsparende Aufbewahrung im demontierten Zustand
- Gussrost: massives Gusseisen mit hochwertiger Emaillierung
- Haltering: Auflagering aus massivem Gusseisen, Stäbe aus hochwertigem Edelstahl
- Passend für den BOWL 57 | 70 Plancha Ring (bestehend aus 2 Plancha-Hälften)
- Lieferumfang: Gussrost, Haltering, Hebewerkzeug
- Optionale Erweiterung mit BOWL 57 | 70 Warmhaltering

BOWL 57 Sear Grate Packmaße: 29 x 29 x 6 cm Gewicht: 3,2 kg Art.-Nr. 00611, EAN 4064251006118	BOWL 70 Sear Grate Packmaße: 34 x 34 x 6 cm Gewicht: 4,5 kg Art.-Nr. 00615, EAN 4064251006156
---------------------------------------------------------------------------------------------------------------	---------------------------------------------------------------------------------------------------------------

- Warmhaltering emailliertes Gusseisen, optimale Wärmespeicherung
- Antihafbeschichtung für fettarmes Braten & Kochen
- mit kleinem Außenrand, damit Fett oder Grillgut nicht herabfallen kann
- Wird ohne Montage auf den Halter des BOWL 57 | 70 Sear Grate gelegt

BOWL 57 Warmhaltering Packmaße: 48 x 48 x 3 cm Gewicht: 6,1 kg Art.-Nr. 00613, EAN 4064251006132	BOWL 70 Warmhaltering Packmaße: 57,5 x 57,5 x 3 cm Gewicht: 8,2 kg Art.-Nr. 00617, EAN 4064251006170
------------------------------------------------------------------------------------------------------------------	----------------------------------------------------------------------------------------------------------------------



BOWL 57 | 70 DECKEL – sorgen um Funkenflug und Aschewolken gehören dank des Bowl 57 | 70 Deckels der Vergangenheit an. Die glühende Asche bleibt sicher verschlossen in der Bowl und auch äußere Wetterumstände perlen dank durchdachter Details an der Bowl ab. Ohne zu verrutschen oder zu wackeln sitzt der Deckel stabil auf jeder Bowl Variante und kann nebenbei auch noch als Ablagefläche verwendet werden.

- Abdeckung nach Gebrauch, um Funkenflug zu vermeiden
- Witterungsbeständig
- Stabil, rutschsicher und wackelfest, auch als Ablagefläche verwendbar
- Gewölbter Deckel verhindert Wasseransammlung
- Seitliche Tropfkante, die das Eindringen von Wasser in die Bowl verhindert
- Edelstahl gebürstet

BOWL 57 Deckel Maße: Ø 57 cm, Höhe 1,8 cm Packmaße: 60 x 60 x 3,5 cm Gewicht: 3,1 kg Art.-Nr. 00478, EAN 4064251004787	BOWL 70 Deckel Maße: Ø 70 cm, Höhe 1,8 cm Packmaße: 72 x 72 x 3,5 cm Gewicht: 4,8 kg Art.-Nr. 00479, EAN 4064251004794
-------------------------------------------------------------------------------------------------------------------------------------------	-------------------------------------------------------------------------------------------------------------------------------------------



BOWL 57 | 70 AUFLAGEBRETT – nicht nur als Feuerschale, sondern auch als Ablagefläche macht die Bowl eine gute Figur. Passgenau liegt das Auflagebrett sicher, stabil und ohne zu wackeln auf der Feuerschale. Ob auf Stehhöhe montiert oder bodennah, dank des Auflagebretts bleibt alles in greifbarer Nähe.

- Rutschsichere und wackelfeste Auflage dank passgenauer Einkerbung
- Verwandelt Bowl bei Nichtbenutzung in einen Beistelltisch
- Bambus-Massivholz mit UV-beständiger Beschichtung

BOWL 57 Auflagebrett Maße: Ø 57 cm, Höhe 1,8 cm Packmaße: 60 x 60 x 3,5 cm Gewicht: 4,2 kg Art.-Nr. 00569, EAN 4064251005692	BOWL 70 Auflagebrett Maße: Ø 70 cm, Höhe 1,8 cm Packmaße: 72 x 72 x 3,5 cm Gewicht: 6 kg Art.-Nr. 00570, EAN 4064251005708
-------------------------------------------------------------------------------------------------------------------------------------------------	-----------------------------------------------------------------------------------------------------------------------------------------------



BOWL 57 | 70 ABDECKHAUBE – damit die Bowl auch bei Nichtbenutzung geschützt ist, wehrt die Bowl Abdeckhaube Schmutz und Nässe beständig ab.

- Passgenaue Schutzhülle für alle Bowl Varianten
- Strapazierfähiges Polyester-Nylon-Mischgewebe
- Wasserabweisend

BOWL 57 Abdeckhaube Maße: Ø 57 cm Packmaße: 26 x 26 x 3 cm Gewicht: 0,22 kg Art.-Nr. 00001, EAN 4064251000017	BOWL 70 Abdeckhaube Maße: Ø 70 cm Packmaße: 26 x 33 x 2 cm Gewicht: 0,26 kg Art.-Nr. 00265, EAN 4064251002653
----------------------------------------------------------------------------------------------------------------------------------	----------------------------------------------------------------------------------------------------------------------------------



BOWL HAKENSET – damit das Grillwerkzeug immer in greifbarer Nähe bleibt, lassen sich die Haken direkt am Rand der Bowl ein- und das Grillwerkzeug anhängen.

- Hakenset für die Bowl bestehend aus 2 Haken
- Ohne Werkzeug am Rand der Bowl einhängen
- Passgenau für höfats Grill-Tools
- Edelstahl, gebürstet

BOWL Hakenset (2-teilig) Maße: Länge 8,5 cm, Breite 4 cm, Höhe 2 cm, Gewicht: 0,03 kg Art.-Nr. 00373, EAN 4064251003735

GRILL-TOOLS S. 64 – 67

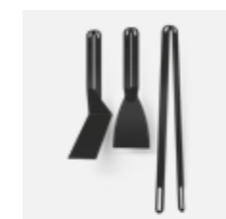

BBQ-Tools



Flammlachsbrett

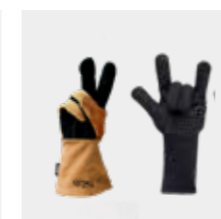

Feuerhandschuhe



Feuerzange

FIRE KITCHEN

BOWL | BOWL 57 | BOWL 70



Grill- und Koch-
vergnügen im Freien

Für alle BOWLs geeignet

Aufbewahrung für Tools,
Gewürze, Toppings, etc.

Mobil dank Räder



Perfekte Arbeitshöhe

Arbeitsplatte
aus Buchenholz

Edelstahlbehälter
für Zutaten

Höhenverstellbare
Füße

Ein Produkt,
viele Möglichkeiten





FIRE KITCHEN – die mobile Outdoor-Küche ist die Lösung für alle, die es genießen, im großen Stil und unter freiem Himmel zu grillen und zu kochen. Die robuste und langlebige Küche besteht aus einem geschweißten Stahlrahmen mit integrierter Aufnahmeoption für BOWL, BOWL 57 oder BOWL 70 (jeweils Zubehör) und bietet Ablage- und Arbeitsflächen auf drei verschiedenen Ebenen. Speziell für den Einsatz im Freien konzipiert, geht sie mit ihren hochwertigen und wetterbeständigen Materialien keine Kompromisse ein und lässt sich mit den verschiedenen Einbauten modular zu einer ganz individuellen Genussreise zusammenstellen.



FIRE KITCHEN MIT BOWL 57 | 70 PLANCHA-GRILLSET – die Outdoor-Küche mit integriertem BOWL 57 oder BOWL 70 Plancha-Grillset ist die perfekte Wahl für alle, die das Grill- und Kochvergnügen im Freien genießen möchten. Sie positioniert BOWL 57 oder BOWL 70 in perfekter Arbeitshöhe und bietet auf mehreren Ebenen ausreichend Platz, um Köstlichkeiten zuzubereiten.



FIRE KITCHEN EDELSTAHLBEHÄLTER-SET – das fünfteilige Set bietet ausreichend Platz für alle Zutaten, die für ein Menü über dem Feuer benötigt werden. Sie können sowohl auf der oberen als auch auf der mittleren Ebene eingesetzt werden und dort sogar mit der Arbeitsplatte abgedeckt werden.



FIRE KITCHEN TOOL BOX – Noch mehr Stauraum für Gewürze, BBQ Tools, Toppings oder weitere Zutaten für die besten Gerichte über den Flammen. Einfach in den Rahmen der FIRE KITCHEN eingehängt, kann die Tool Box genau dort platziert werden, wo sie am meisten gebraucht wird. Am Ende des Abends einfach wieder mit in die Küche nehmen oder auch gerne an der FIRE KITCHEN hängen lassen, denn dank praktischer Schlitzlöcher kann das Regenwasser gekonnt ablaufen.

- ☆ • **Stabiler, geschweißter Rahmen mit vier verstellbaren Füßen zum einfachen Ausrichten**
- **Grillen und Kochen auf drei Ebenen mit Holzarbeitsplatte und Einlegeböden**
- **Mittlerer Einlegeboden kann die FIRE KITCHEN in eine Theke verwandeln**
- **Rahmen: Edelstahl, massiv**
- **Holzarbeitsplatte: Buchenholz, massiv**
- **Einlegeboden Mitte: Edelstahl, gebürstet**
- **Einlegeboden Boden: Stahl, pulverbeschichtet**
- **Lieferumfang: FIRE KITCHEN, 2 Einlegeböden, 1 Holzarbeitsplatte**
- **Optionales Zubehör: BOWL 57 | 70 Plancha-Grillset hoch oder tief, FIRE KITCHEN Edeltahlbehälter-Set, FIRE KITCHEN Rad-Set**

Red Dot Design Award 2024
iF Design Award 2024
archiproducts design award 2023

FIRE KITCHEN Outdoor-Küche
Produktmaße: 118×55×81 cm, Gewicht: 37 kg, Höhe Arbeitsplatte: 82 cm
Packmaße: 120×57×85 cm, Gewicht: 39 kg
Art.-Nr. 00748, EAN 4064251007481

- ☆ • **Alle Features der FIRE KITCHEN**
- **Alle Features des BOWL 57 | 70 Plancha-Grillsets tief**
- **Wahlweise mit BOWL 57 oder BOWL 70 Plancha-Grillset tief**
- **Lieferumfang: FIRE KITCHEN, 2 Einlegeböden, 1 Holzarbeitsplatte, BOWL 57 | 70 Plancha-Grillset tief**
- **Optionales Zubehör: FIRE KITCHEN Edeltahlbehälter-Set, FIRE KITCHEN Rad-Set**

Red Dot Design Award 2024
iF Design Award 2024
archiproducts design award 2023

<p>FIRE KITCHEN mit BOWL 57 Plancha-Grillset tief Produktmaße: 118×55×81 cm Gewicht: 53,5 kg Grillhöhe: 91 cm Bowl 57 auf Sternfuß: 41,5 cm Packmaße: 120×57×129 cm, 60,5 kg Art.-Nr. 00739, EAN 4064251007399</p>	<p>FIRE KITCHEN mit BOWL 70 Plancha-Grillset tief Produktmaße: 118×55×81 cm Gewicht: 64 kg Grillhöhe: 101 cm Bowl 70 auf Sternfuß: 48 cm Höhe Packmaße: 120×57×134 cm, 70,8 kg Art.-Nr. 00740, EAN 4064251007405</p>
---------------------------------------------------------------------------------------------------------------------------------------------------------------------------------------------------------------------------------------------------	-----------------------------------------------------------------------------------------------------------------------------------------------------------------------------------------------------------------------------------------------------

- ☆ • **5 Edeltahlbehälter nach Gastro-Norm**
- **3× GN-Behälter 2/4, 65 mm tief, 1× GN-Behälter 2/4 100 mm tief, 1× GN-Behälter 1/1, 100 mm tief**
- **Für den Einsatz auf oberster und auf mittlerer Ebene der FIRE KITCHEN**
- **Edelstahl**

FIRE KITCHEN Edeltahlbehälter-Set (5-teilig)
Packmaße: 53×32×18 cm, Gewicht: 6 kg
Art.-Nr. 00764, EAN 4064251007641

- ☆ • **Tool Box zum Einhängen an der FIRE KITCHEN**
- **Ohne Werkzeuge anzubringen**
- **Schlitzlöcher für Regenwasserabfluss**
- **55 cm × 10 cm × 10 cm**
- **Edelstahl**

FIRE KITCHEN Tool Box
Packmaße: 56,5×15×12 cm, Gewicht: 1,7 kg
Art.-Nr. 00830, EAN 4064251008303



FIRE KITCHEN RAD-SET – ob auf der Terrasse oder im Garten – dank der Räder mit gravierter Felge ist die FIRE KITCHEN mobil und kann an jeden beliebigen Ort gerollt werden.

- ☆ • **2 große Räder mit gravierter Felge, Ø 15,5 cm**

FIRE KITCHEN Rad-Set (2-teilig)
Packmaße: 38×18×7 cm, Gewicht: 2,3 kg
Art.-Nr. 00747, EAN 4064251007474



FIRE KITCHEN ABDECKHAUBE 57 | 70 – die wasserabweisende Abdeckhaube schützt vor Wind und Wetter. Einfach über die FIRE KITCHEN ziehen und mittels Klettverschluss an der FIRE KITCHEN befestigen. Die seitlichen Lüftungsschlitze sorgen für ausreichend Frischluft unter der Haube, damit das nächste Grillfest wieder ein Vergnügen wird.

- ☆ • **Passgenaue Schutzhülle für die FIRE KITCHEN mit BOWL 57 | 70**
- **4-fach Klettverschluss zur sicheren Befestigung**
- **Seitliche Belüftungsschlitze für gute Luftzirkulation**
- **Polyester mit PVC Beschichtung, wasserabweisend**

FIRE KITCHEN Abdeckhaube 57
Packmaße: 51×36×5 cm, Gewicht: 1,9 kg
Art.-Nr. 00826, EAN 4064251008266

FIRE KITCHEN Abdeckhaube 70
Packmaße: 51×36×5 cm, Gewicht: 2,2 kg
Art.-Nr. 00827, EAN 4064251008273

NEU



TOOLS-REGAL S. 69



MOON

MOON 45



MATERIALIEN

HALBKUGEL & INNENLIEGENDE ASCHESCHALE

Stahl emailliert und Edelstahl gebürstet

STANDBEINE Gußeisen emailliert und Edelstahl gebürstet



Durchgehender Plancha-Ring

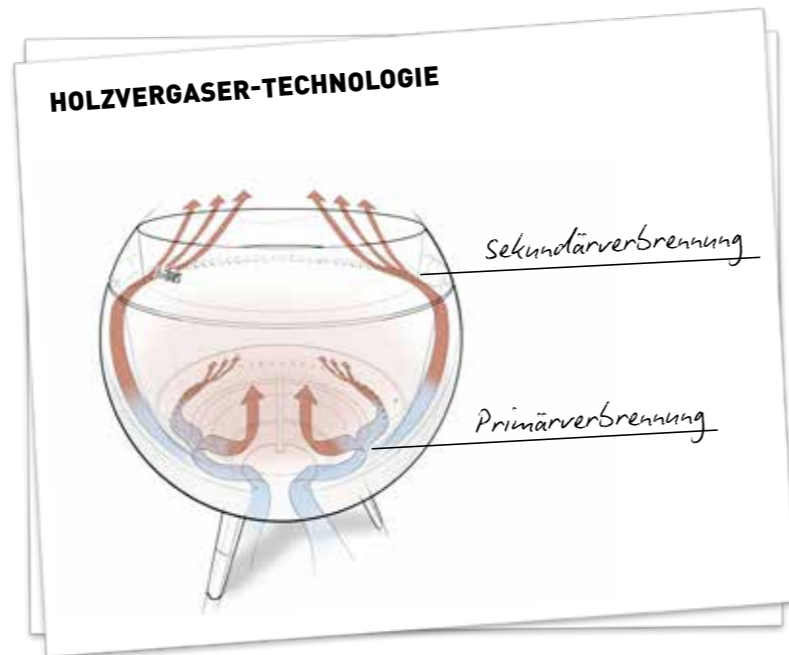

MOON 45 – der unübertroffene MOON mit revolutionärer Brennertechnologie nach dem Holzvergaserprinzip lässt Flammen und Herzen höher schlagen. Das Design der eleganten schwarzen Kugel wirkt schwerelos und verleiht jeder Gelegenheit faszinierende Leichtigkeit.

Ihre doppelte Wand, bestehend aus einer Innen- und einer Außenschale, ermöglicht eine geteilte Luftzufuhr. Diese bahnbrechende Konstruktion heizt nicht nur den Brennstoff (wahlweise Brennholz oder Pellets) im Herzen des Feuerkorbes an, sondern ermöglicht auch eine zweite, faszinierende Verbrennung unterhalb der Öffnung. Die Luft wird in der Doppelwand erwärmt, steigt nach oben und verbrennt dort kleinste Holzpartikel, die somit nicht mehr als Rauch austreten können.

Dieser Effekt erzeugt nicht nur ein bezauberndes und einzigartiges Flammenspiel, sondern erhöht auch die Wärmeausbeute, reduziert drastisch den austretenden Rauch und wird somit zum umweltschonendsten Feuerkorb, den es gibt.

Bodennah oder erhöht passt MOON mit seinen verschiedenen Standbeinen zu jeder Gartenparty. In jeder Hinsicht eine Meisterstück in der Welt der Feuerstellen.

- ☆ • Bodennaher Feuerkorb mit Holzvergaser-Technologie
- Faszinierendes Flammenbild und raucharmes Feuer durch zweistufigen Verbrennungsprozess
- Betrieb mit Scheitholz oder Pellets möglich
- Verbrennung mit nur wenigen Rückständen bei Verwendung von Holz
- Sicherer Stand auf niedrigem Gussfuß oder hohem Edelstahlfuß
- Schneller Auf- & Abbau ohne Werkzeug
- Leicht zu reinigen durch herausnehmbare Ascheschale
- Einfach zu transportieren
- Innenschale: Edelstahl silber, Außenschale: Stahl emailliert
- Ascheschale: Stahl emailliert und Edelstahl silber
- Aufsatzdüse: Edelstahl gebürstet. Oberfläche bekommt unikaten Farbverlauf bei Benutzung.
- Fuß niedrig: Gußeisen emailliert
- Fuß hoch: Edelstahl gebürstet
- Lieferumfang: MOON 45 Außen- und Innenschale, Feuerrost, Ascheschale, Aufsatzdüse, niedriger oder hoher Fuß

- 🏆 German Design Award 2025
- 🏆 European Product Design Award 2024
- 🏆 Focus Open Design Award 2024
- 🏆 archiproducts award winner 2024

🏠 MOON 45 Feuerkorb mit niedrigem Fuß	🏠 MOON 45 Feuerkorb mit hohem Fuß
Feuerschale: Ø 45 cm	Feuerschale: Ø 45 cm
Feuerschale auf niedrigem Fuß: 49 cm	Feuerschale auf hohem Fuß: 75 cm
Gewicht: 10,21 kg	Gewicht: 10,96 kg
Packmaße: 51 x 51 x 43 cm	Packmaße: 51 x 51 x 43 cm
Gewicht: 17,75 kg	Gewicht: 18,25 kg
Art.-Nr. 00716, EAN 4064251007160	Art.-Nr. 00717, EAN 4064251007177

Raucharmes Feuer

Beheizung mit Scheitholz und Pellets möglich

Erhöhte Wärmeausbeute

Hoher und niedriger Stand



ZUBEHÖR MOON



MOON 45 NIEDRIGER FUSS – immer fest mit dem Boden verbunden, sitzt MOON sicher auf dem niedrigen Gussfuß und schafft eine gemütliche Lounge-Atmosphäre. Die kurzen Beine des Gussfußes fügen sich elegant in das Gesamtbild und sorgen dafür, dass niemand so schnell nach Hause gehen möchte.

- ☆ • Einfacher Umbau zur bodennahen Feuerschale
- Sicherer Stand auf solidem Gussfuß
- Schneller Auf- & Abbau ohne Werkzeug
- Massives Gusseisen mit mattschwarzer Emaillierung

📏 **MOON 45 Niedriger Fuß**
 Produktmaße: 28 x 32 x 14 cm, Gewicht: 1,7 kg
 Packmaße: 42 x 42 x 21 cm, Gewicht: 3 kg
 Art.-Nr. 00718, EAN 4064251007184



MOON 45 HOHER FUSS – für die perfekte Atmosphäre bei der nächsten Stehparty. Die drei Beine aus gebürstetem Edelstahl sorgen für einen eleganten Look. Und wenn er nicht im Einsatz ist, kannst er auseinandergeschraubt platzsparend verstaut werden.

- ☆ • Schneller Umbau zur erhöhten Feuerschale
- Sicherer Stand
- Einfache Verschraubung der Füße mit dem Tragrings
- Tragrings: Gusseisen schwarz emailliert
- Beine: gebürsteter Edelstahl

📏 **MOON 45 Hoher Fuß**
 Produktmaße: 48 x 55 x 40 cm, Gewicht: 2,3 kg
 Packmaße: 58 x 29 x 12 cm, Gewicht: 3,7 kg
 Art.-Nr. 00719, EAN 4064251007191



MOON 45 PLANCHA – mit Holz oder Pellets befeuert, erzeugt der MOON Feuerkorb präzise Hitze, um kreative Grill- und Kochkünste zu entfalten. Der Plancha-Ring bietet reichlich Platz für Leckereien aller Art, die dank optimaler Wärmespeicherung und Antihafbeschichtung der gusseisernen Platte fettarm zubereitet werden können und den kulinarischen Spielraum über den Flammen erweitern.

- ☆ • Durchgehender Plancha-Ring: 53 cm Durchmesser und 16 cm Öffnung in der Mitte
- Verwendung als Grillauflage bei Holz- oder Pellet-Feuer
- Sicherer Stand über integrierte Dreipunktaufgabe
- Optimale Wärmespeicherung und Antihafbeschichtung
- Tiefgesetzt mit Außenrand, damit Fett oder Grillgut nicht herabfallen können
- Emailliertes Gusseisen

📏 **MOON 45 Plancha**
 Produktmaße: 53 x 53 x 9 cm, Gewicht: 12 kg
 Packmaße: 58 x 58 x 13 cm, Gewicht: 15 kg
 Art.-Nr. 00861, EAN 4064251008617



MOON 45 ERHÖHUNG FÜR ASCHESCHALE – die praktische Erhöhung verlängert das rauchfreie Feuervergnügen ins Unendliche. Den Ring einfach auf die Ascheschale geschraubt, fängt diese alle glühenden Pellets sicher auf. Mit dem beiliegenden Heber lässt sich die Ascheschale mühelos aus dem MOON Feuerkorb entnehmen, entleeren und erneut mit Pellets befüllen – für eine saubere, komfortable Handhabung und ein durchgehend entspanntes Feuererlebnis.

- ☆ • Verlängert das rauchfreie Feuer mit Pellets im MOON Feuerkorb
- Ermöglicht einfaches Entnehmen, Entleeren und Wiederbefüllen der MOON Ascheschale
- Robuster Edelstahlring zur Befestigung an der Ascheschale mit drei Schrauben
- Kann mit Pellets oder Brennholz verwendet werden
- Lieferumfang: MOON Erhöhungsrings, MOON Heber

📏 **MOON 45 Erhöhung für Ascheschale**
 Produktmaße: Ring Ø 37,5cm, Höhe 8,5cm, Gewicht: 0,7 kg, Heber 31,5 x 10 x 2cm, 0,1kg
 Packmaße: 42,5 x 42,5 x 10 cm, Gewicht: 1,2 kg
 Art.-Nr. 00832, EAN 4064251008327



MOON 45 ASCHESCHALE MIT ERHÖHUNG – das Komplett-Set aus Ascheschale, Erhöhungsrings und Heber garantiert ununterbrochenen, rauchfreien Feuergenuss. Die Ascheschale kann mit beiliegendem Heber mühelos aus dem MOON Feuerkorb entnommen, entleert und neu befüllt oder bei Bedarf durch eine weitere Ascheschale mit Erhöhung ersetzt werden. Für saubere Handhabung und ein entspanntes, ununterbrochenes Feuererlebnis.

- ☆ • Komplett-Set aus Ascheschale, Erhöhungsrings und Heber
- Verlängert das rauchfreie Feuer mit Pellets im MOON Feuerkorb
- Zum einfachen Wechsel der MOON Ascheschale im MOON
- Ermöglicht einfaches Entnehmen, Entleeren und Wiederbefüllen bzw. Austausch der MOON Ascheschale
- Robuster Edelstahlring zur Befestigung an der Ascheschale mit drei Schrauben
- Kann mit Pellets oder Brennholz verwendet werden
- Lieferumfang: MOON Erhöhungsrings, MOON Ascheschale, MOON Heber

📏 **MOON 45 Ascheschale mit Erhöhung**
 Produktmaße: Ring mit Ascheschale montiert Ø 37,5cm, Höhe 17,5cm, Gewicht: 3,8kg, Heber 31,5 x 10 x 2cm, 0,1kg
 Packmaße : 46 x 46 x 37 cm, 5 kg
 Art.-Nr. 00973, EAN 4064251009737



MOON 45 FUNKENSCHUTZ – speziell entwickelt, um Funkenflug zu verhindern, schafft dieser hochwirksame Schutz eine sichere Umgebung für ungetrübten Feuergenuss. Einfach über die Öffnung von MOON gelegt, bietet der Funkenschutz Sicherheit und weiterhin eine klare Sicht auf den faszinierenden Tanz der Flammen.

- ☆ • Abdeckung während des Feuers zur Verringerung von Funkenflug
- Einfaches Auflegen und Abnehmen
- Passt unter den Deckel und die Abdeckhaube (beides Zubehör)
- Edelstahlring mit Edelstahlgitter

📏 **MOON 45 Funkenschutz**
 Produktmaße: 34 x 34 x 7 cm, Gewicht: 0,4 kg
 Packmaße: 35 x 35 x 8 cm, Gewicht: 0,6 kg
 Art.-Nr. 00808, EAN 4064251008082



MOON 45 DECKEL – sorgen um Funkenflug und Aschewolken gehören mit dem MOON Deckel der Vergangenheit an. Die glühende Asche wird sicher in MOON eingeschlossen, während durchdachte Details dafür sorgen, dass Wind und Wetter abperlen.

- ☆ • Abdeckung nach Gebrauch zur Vermeidung von Asche- und Funkenflug
- Witterungsbeständig, stabil und rutschsicher
- Gewölbter Deckel verhindert Wasseransammlung
- Vollständige Überdeckung von MOON verhindert das Eindringen von Wasser
- Kann über den Funkenschutz gelegt werden
- Passt unter die Abdeckhaube
- Edelstahl gebürstet

📏 **MOON 45 Deckel**
 Produktmaße: 43 x 43 x 15 cm, Gewicht: 1,2 kg
 Packmaße: 43,5 x 43,5 x 17 cm, Gewicht: 1,9 kg
 Art.-Nr. 00807, EAN 4064251008075



MOON 45 ABDECKHAUBE – die Schutzhülle für MOON zum einfachen Überziehen und Befestigen. Der praktische Tunnelzug mit Kordelstopper im unteren Bereich des Covers sorgt für festen und sicheren Halt bei Wind und Wetter. Das Material ist wasserabweisend und schützt vor Schmutz und Nässe.

- ☆ • Passgenaue Schutzhülle für MOON
- Einfach überzuziehen
- Funkenschutz und Deckel können unter der Abdeckhaube verbleiben
- Tunnelzug mit Kordelstopper im unteren Bereich
- Wasserabweisendes und strapazierfähiges Polyester-Nylon-Mischgewebe

📏 **MOON 45 Abdeckhaube**
 Produktmaße: 45 x 45 x 27 cm, Gewicht: 0,28 kg
 Packmaße: 33 x 26 x 4 cm, Gewicht: 0,4 kg
 Art.-Nr. 00815, EAN 4064251008150



CUBE

BRONZE
GUTE
GESTALTUNG
2019



dezeen
awards
2019 longlisted



reddot design award
winner 2016

DESIGN PLUS
Winner 2016

MATERIAL



CUBE SCHWARZ
100% Edelstahl,
pulverbeschichtet



CUBE CORTENSTAHL
100% Cortenstahl

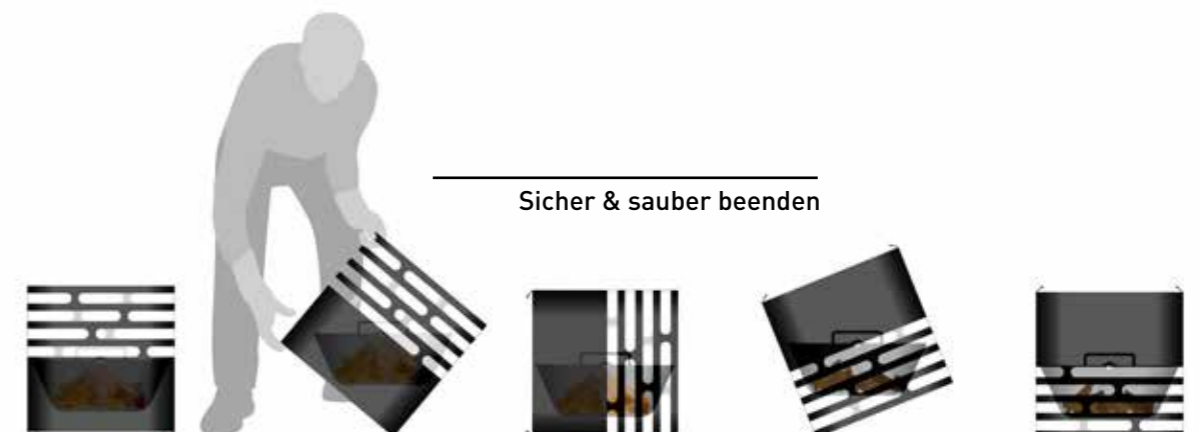



CUBE SCHWARZ – durch sein durchdachtes Design schließt CUBE die Feuerreste ein, reduziert den Funkenflug und bewahrt die Asche sicher auf. Der äußere Feuerkorb wird dafür einfach umgedreht, während die innere Feuerschale schwerkraftbedingt immer im Lot bleibt. Es fällt keine Asche herunter und das Feuer erstickt.

Ohne Sorge vor dem Erlöschen des Feuers können Feuerstunden noch mehr genossen und auf dem höhenverstellbaren Rost oder auf der Plancha gegrillt werden. Sollte im CUBE mal kein Feuer lodern, kann er als Hocker oder Beistelltisch genutzt werden – ein vielseitiges Outdoor-Möbelstück, das durch seine hochwertigen Materialität überrascht und dauerhaft Freude bereitet.

- ☆ **• Feuerkorb mit optionaler Erweiterung zum Grill und Hocker**
- **Drehbar gelagerte Ascheschale: Feuerkorb kann während des Abbrennens umgedreht werden, das Feuer erlischt**
- **Edelstahl, pulverbeschichtet**
- **Optionales Zubehör: CUBE Grillrost, CUBE Plancha, CUBE Auflagebrett, CUBE Abdeckhaube**

☞ DDC Award 2019 Bronze
 Iconic Award "Innovative Interior" 2019 best of best
 dezeen awards 2019 longlisted
 Bayerischer Staatspreis 2017
 German Design Award Winner 2017
 Focus Open Design Award Winner 2017
 Design Plus Award Winner 2016
 Red Dot Design Award Winner 2016

☞ **CUBE Feuerkorb schwarz**
 43 x 43 x 44 cm, 15 kg | Packmaße: 47 x 47 x 52 cm, 17 kg
 Art.-Nr. 020101, EAN 4260447330122



CUBE OCEAN SET – es gibt nichts besseres, als den zart gegrillten Lachs über den aromatischen Flammen des Feuers zu genießen. Dazu wird das Fischfilet sicher auf dem massiven Buchenholzbrett fixiert, an den CUBE gesteckt und im idealen Anstellwinkel über den Flammen gegrillt.

- ☆ **• Alle Features des CUBE Feuerkorbs schwarz**
- **Inklusive Flamm-lachsbrett**
- **Optionales Zubehör: CUBE Grillrost, CUBE Plancha, CUBE Auflagebrett, CUBE Abdeckhaube**

☞ **CUBE Ocean Set**
 Feuerkorb 43 x 43 x 44 cm, 15 kg
 Packmaße: 47 x 47 x 52 cm, 17 kg
 Flamm-lachsbrett 55 x 14 x 5 cm, 1,6 kg
 Packmaße: 63,5 x 16 x 6 cm, 1,9 kg
 Art.-Nr. 00916, EAN 4064251009164



CUBE CORTENSTAHL – die optische Alternative zum schwarzen CUBE. Witterungseinflüsse lassen eine einzigartige, individuelle Rostpatina auf der CUBE Oberfläche entstehen, wodurch diese Ausführung neben der gewohnten Funktionalität mit seiner unikaten Rostoptik besticht.

- ☆ **• Alle Features des CUBE schwarz**
- **Corten-Stahl mit lebendiger, unikatener Rostpatina**
- **Optionales Zubehör: CUBE Grillrost, CUBE Plancha, CUBE Auflagebrett, CUBE Abdeckhaube**

☞ DDC Award 2019 Bronze
 Iconic Award "Innovative Interior" 2019 best of best
 dezeen awards 2019 longlisted
 Bayerischer Staatspreis 2017
 German Design Award Winner 2017
 Focus Open Design Award Winner 2017
 Design Plus Award Winner 2016
 Red Dot Design Award Winner 2016

☞ **CUBE Feuerkorb Cortenstahl**
 43 x 43 x 44 cm, 15 kg | Packmaße: 47 x 47 x 52 cm, 17 kg
 Art.-Nr. 020102, EAN 4260447330214



CUBE ABDECKHAUBE – sitzt wie ein Maßanzug, um CUBE sicher zu verstauen. Das wasserabweisende Material schützt vor Schmutz, Nässe und Kratzern.

- ☆ **• Passgenaue Schutzhülle**
- **Wasserabweisend**
- **Strapazierfähiges Polyester-Nylon-Mischgewebe**

☞ **CUBE Abdeckhaube**
 44 x 44 x 44 cm, 0,5 kg | Packmaße: 26,5 x 29 cm, 0,8 kg
 Art.-Nr. 020402, EAN 4260447331013



CUBE FLIP SET – Feuerkorb und Möbel in einem bedeutet doppelt smarte Nutzung! Unbeschwert kann man die Wärme des Feuers genießen und wenn der Feuerkorb abgekühlt ist, das Auflagebrett aus massivem Bambus einrasten. Schon wird CUBE zum praktischen Möbelstück.

- ☆ **• Alle Features des CUBE Feuerkorbs schwarz**
- **Inklusive CUBE Auflagebrett aus Bambus**
- **Optionales Zubehör: CUBE Grillrost, CUBE Plancha, CUBE Abdeckhaube**

☞ **CUBE Flip Set**
 Feuerkorb 43 x 43 x 44 cm, 15 kg
 Packmaße: 47 x 47 x 52 cm, 17 kg
 Auflagebrett 42 x 42 x 3 cm, 3,5 kg
 Packmaße: 44 x 43 x 4 cm, 3,8 kg
 Art.-Nr. 00914, EAN 4064251009140



CUBE AUFLAGEBRETT – durch das massive Bambus-Auflagebrett lässt sich der Feuerkorb CUBE mit einem Handgriff in eine angenehme Sitzgelegenheit, Beistelltisch oder Blumenhocker verwandeln. Die außerordentlich hohe Oberflächenhärte macht Bambus zu einem der strapazierfähigsten Hölzer. Unsere zusätzliche Lackierung macht es noch langlebiger. Nur verwenden, nachdem CUBE vollständig abgekühlt ist.

- ☆ **• Verwandelt den Feuerkorb in einen Hocker oder Beistelltisch**
- **Kann ebenso als Servierbrett verwendet werden**
- **Bambus-Massivholz, 30 mm stark, UV-beständig lackiert**

☞ **CUBE Auflagebrett**
 42 x 42 x 3 cm, 3,5 kg | Packmaße: 44 x 43 x 4 cm, 3,8 kg
 Art.-Nr. 020201, EAN 4260447330146



CUBE BBQ SET – das CUBE BBQ Set erfüllt alle kulinarischen Bedürfnisse, denn mit ihm kann man unbeschwert die Wärme des Feuers genießen und gleichzeitig gegrillte Köstlichkeiten verzehren. Einfach den Grillrost in die Aussparungen am Rand des CUBE in der gewünschten Höhe einsetzen und losgrillen.

- ☆ **• Alle Features des CUBE Feuerkorbs schwarz**
- **Inklusive CUBE Grillrost**
- **Optionales Zubehör: CUBE Plancha, CUBE Auflagebrett, CUBE Abdeckhaube**

☞ **CUBE BBQ Set**
 Feuerkorb 43 x 43 x 44 cm, 15 kg
 Packmaße: 47 x 47 x 52 cm, 17 kg
 Grillrost 41 x 41 x 10 cm, 1,6 kg
 Packmaße: 41 x 41 x 10 cm, 1,6 kg
 Art.-Nr. 00915, EAN 4064251009157

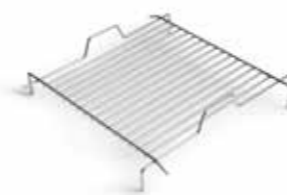

CUBE GRILLROST – dank des massiven Edelstahl-Grillrosts kann mit CUBE auch gegrillt werden. Der Rost ist dabei im Raster der Ausbrüche höhen- und somit hitzeregulierbar.

- ☆ **• Höhenverstellbarer Grillrost mit Ø 6 mm Stäben**
- **Integrierte Griffe zum sicheren Einsetzen**
- **Polierter Edelstahl**

☞ **CUBE Grillrost**
 41 x 41 x 10 cm, 1,6 kg | Packmaße: 41 x 41 x 10 cm, 1,6 kg
 Art.-Nr. 020301, EAN 4260447330139



CUBE PLANCHA – ob Fisch, Fleisch oder Gemüse: mit der massiven, emaillierten Gusseisenplatte wird CUBE zum Plancha-Grill. Die Plancha offeriert eine glatte und auch eine geriffelte Oberfläche und ist dabei im Raster der CUBE Ausbrüche höhen- und somit hitzeregulierbar. Zwei Platten finden gleichzeitig Platz, bei Bedarf auch auf unterschiedlichen Höhen.

- ☆ **• Plancha mit Anti-Haftbeschichtung und guter Wärmespeicherung für fettarmes Kochen**
- **Verschiedene Oberflächen je Seite: glatt / geriffelt**
- **In vier verschiedenen Höhen positionierbar**
- **Zwei Planchas in einem CUBE möglich**
- **Gusseisenrost, emailliert**

☞ **CUBE Plancha**
 50 x 28 x 3 cm, 3,2 kg | Packmaße: 52 x 30 x 4 cm, 3,5 kg
 Art.-Nr. 020501, EAN 4260447330283

TRIPLE 120 | 90 | 65



MATERIAL

Cortenstahl



LIEFERZUSTAND



ROSTPATINA
entwickelt sich im
Laufe der Zeit

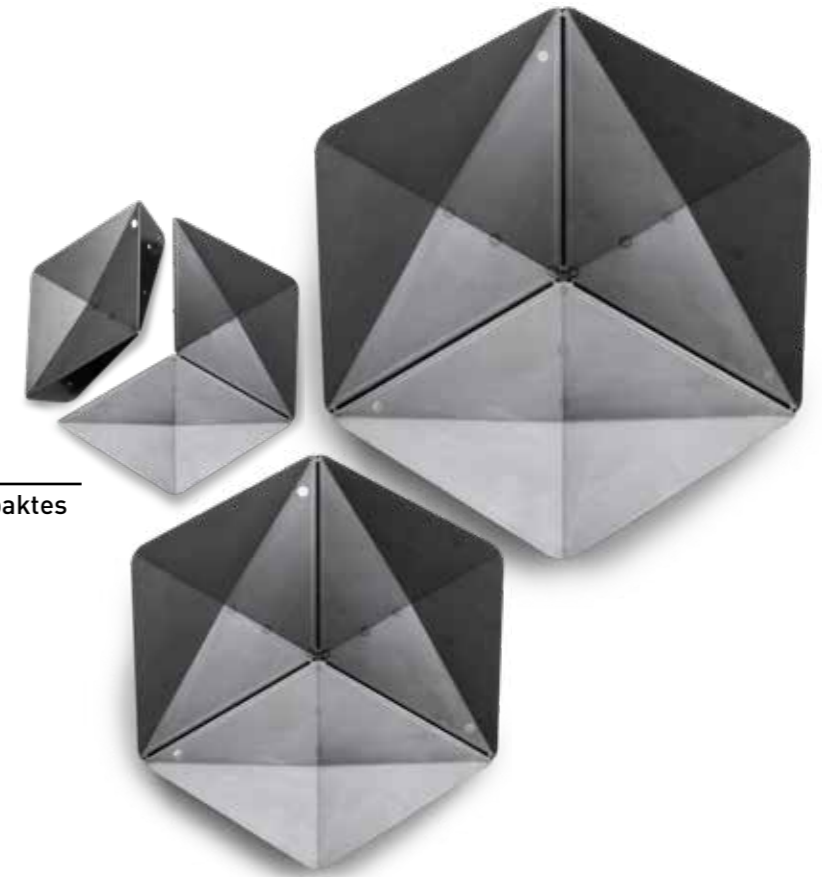

Zerlegbar, kompaktes
Transportmaß

TRIPLE



Höhenverstell- und
schwenkbarer Grillrost

Ablagefläche
oder höhenverstellbare heiße Platte



Option (TRIPLE 90):
Füße für erhöhten Stand





TRIPLE – eine Hommage an das offene Feuer, interpretiert in kantiger Klarheit aus massivem Cortenstahl. TRIPLE kultiviert die archaische Wärmequelle durch bestechend einfache Funktionalität. Drei identische, in sich facettierte Segmente ermöglichen Mobilität und platzsparenden Transport und lass sich vor Ort mit wenigen Handgriffen zu einem soliden Ganzen zusammensetzen.

Damit auch die Kulinarik nicht zu kurz kommt, lassen sich Grillrost und Tisch modular an der Feuerschale befestigen. Der stufenlos höhenverstellbare und schwenkbare Grillrost ermöglicht präzises Grillen direkt über der Flamme. Der Tisch bietet Platz für eine Kanne Tee, Glühwein oder Grillgut, kann aber auch nach innen geschwenkt werden, um einen feurigen Eintopf zu kochen.



TRIPLE GRILL-SET – das Grill-Set erweitert die archaische Wärmequelle um kulinarische Funktionalität: Der stufenlos höhenverstellbare und schwenkbare Grillrost ermöglicht präzises Grillen über der offenen Flamme.



TRIPLE MULTI-SET – das Multi-Set bietet maximale Vielseitigkeit und verwandelt die Feuerstelle in eine vollwertige Outdoor-Koch- und Genießerstation.

- ☆ • Feuerschale mit erweiterbarer Grillfunktion
- Einfach zerlegbar, kompaktes Transportmaß
- Optionales Zubehör: stufenlos höhenverstellbarer und schwenkbarer Grillrost, Ablagefläche bzw. höhenverstellbare heiße Platte,
- Bis zu drei Zubehörstangen montierbar (TRIPLE 120 | 90)
- Erhöhter Stand durch AnbaufüÙe möglich (nur TRIPLE 90)
- Corten-Stahl, es entwickelt sich eine lebendige, unikate Rostpatina

⌚ European Product Design Award
Iconic Award "Innovative Interior" 2019
reddot design award 2018

📏 **TRIPLE 120 Feuerschale**
Ø 120 cm, Höhe: 32 cm, 21,5 kg | PackmaÙe: 90×63×22 cm, 25 kg
Art.-Nr. 050103, EAN 4260447330443,

TRIPLE 90 Feuerschale
Ø 90 cm, Höhe: 24 cm, 13 kg | PackmaÙe: 68×49×18 cm, 15,2 kg
Art.-Nr. 050102, EAN 4260447330436,

TRIPLE 65 Feuerschale
Ø 65 cm, Höhe: 17 cm, 6,4 kg | PackmaÙe: 49×36×15 cm, 8,1 kg
Art.-Nr. 050101, EAN 4260447330429

- ☆ • Alle Features der TRIPLE Feuerschale
- Inklusive passendem TRIPLE Grillrost 45 (für TRIPLE 60) oder TRIPLE Grillrost 55 (für TRIPLE 90 und 120)

📏 **TRIPLE 120 Grill-Set**
Feuerschale Ø 120 cm, Höhe: 32 cm, 21,5 kg | PackmaÙe: 90×63×22cm, 25kg
Grillrost Ø 55 cm, 4 kg | PackmaÙe: 55×55×3 cm, 4 kg
Art.-Nr. 00995, EAN 4064251009959

TRIPLE 90 Grill-Set
Feuerschale Ø 90 cm, Höhe: 24 cm, 13 kg | PackmaÙe: 68×49×18 cm, 15,2kg
Grillrost Ø 55 cm, 4 kg | PackmaÙe: 55×55×3 cm, 4 kg
Art.-Nr. 00993, EAN 4064251009935

TRIPLE 65 Grill-Set
Feuerschale Ø 65 cm, Höhe: 17 cm, 6,4 kg | PackmaÙe: 49×36×15 cm, 8,1 kg
Grillrost Ø 45 cm, 3 kg | PackmaÙe: 45×45×3 cm, 3 kg
Art.-Nr. 00991, EAN 4064251009911

- ☆ • Alle Features der TRIPLE Feuerschale
- Inklusive passendem TRIPLE Grillrost 45 (für TRIPLE 60) oder TRIPLE Grillrost 55 (für TRIPLE 90 und 120) und TRIPLE Tisch
- Inklusive zusätzlicher TRIPLE Stange 40 für TRIPLE 90 und 120

📏 **TRIPLE 120 Multi-Set**
Feuerschale Ø 120 cm, Höhe: 32 cm, 21,5 kg | PackmaÙe: 90×63×22cm, 25kg
Grillrost Ø 55 cm, 4 kg | PackmaÙe: 55×55×3 cm, 4 kg
Tisch Ø 35 cm, 2,2 kg | PackmaÙe: 36×36×3 cm, 2,5 kg
Stange Ø 2 cm, 40 cm Länge, 0,5 kg | PackmaÙe: 43×2×2 cm, 0,5 kg
Art.-Nr. 00996, EAN 4064251009966

TRIPLE 90 Multi-Set
Feuerschale Ø 90 cm, Höhe: 24 cm, 13 kg | PackmaÙe: 68×49×18 cm, 15,2kg
Grillrost Ø 55 cm, 4 kg | PackmaÙe: 55×55×3 cm, 4 kg
Tisch Ø 35 cm, 2,2 kg | PackmaÙe: 36×36×3 cm, 2,5 kg
Stange Ø 2 cm, 40 cm Länge, 0,5 kg | PackmaÙe: 43×2×2 cm, 0,5 kg
Art.-Nr. 00994, EAN 4064251009942

TRIPLE 65 Multi-Set
Feuerschale Ø 65 cm, Höhe: 17 cm, 6,4 kg | PackmaÙe: 49×36×15 cm, 8,1 kg
Grillrost Ø 45 cm, 3 kg | PackmaÙe: 45×45×3 cm, 3 kg
Tisch Ø 35 cm, 2,2 kg | PackmaÙe: 36×36×3 cm, 2,5 kg
Art.-Nr. 00992, EAN 4064251009928

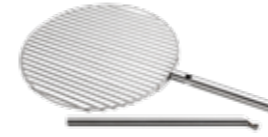

TRIPLE GRILLROST – der Grillrost ist stufenlos höhenverstell- und schwenkbar. Eine senkrechte Stange bildet die Führung, entlang dieser kann der Grillrost vertikal verstellt werden. Er hält dabei in jeglicher Höhe durch Verkanten.

TRIPLE TISCH – auf der Ablagefläche finden eine Kanne Tee, Glühwein oder Grillgut Platz, genauso kann diese aber auch nach innen geschwenkt, abge-senkt und ein feuriger Eintopf gekocht werden.

TRIPLE STANGE – soll der TRIPLE Tisch nicht auf die vertikale Führungsstange des Grillrosts auf-gesteckt werden, erhält er mit TRIPLE Stange einen eigenen Stand.

TRIPLE 90 FÜSSE – um TRIPLE 90 einen höheren Stand zu verschaffen, können zusätzliche FüÙe mon-tiert werden. Dies ist hilfreich um eine ergonomische Grillhöhe zu erzielen bzw. den Boden vor zu viel Hitze zu schützen. Werden die FüÙe gerade nicht benötigt, können sie einfach nach innen geschwenkt werden.

- ☆ • Stufenlos höhenverstellbar durch selbstständige Verkantung mit der Stange
- Schwenkbar
- Rost mit Ø 6 mm Stäben
- Rost aus poliertem Edelstahl, Griff aus gebürstetem Edelstahl
- Inkl. höfats TRIPLE Stange (Art. 050601 / 050602)

📏 **TRIPLE Grillrost 55 (passend für TRIPLE 90 & 120)**
Ø 55 cm, 4 kg | PackmaÙe: 55×55×3 cm, 4 kg
Art.-Nr. 050302, EAN 4260447330467

TRIPLE Grillrost 45 (passend für TRIPLE 65, 90 & 120)
Ø 45 cm, 3 kg | PackmaÙe: 45×45×3 cm, 3 kg
Art.-Nr. 050301, EAN 4260447330450

- ☆ • Ablagefläche für Grillutensilien/Getränke und heiÙe Platte für Töpfe/Pfannen
- Stufenlos höhenverstellbar durch selbstständige Verkantung mit der Stange
- Schwenkbar
- Edelstahl, gebürstet
- Exkl. höfats TRIPLE Stange (Art. 050601 / 050602)

📏 **TRIPLE Tisch**
Ø 35 cm, 2,2 kg | PackmaÙe: 36×36×3 cm, 2,5 kg
Art.-Nr. 050201, EAN 4260447330481

- ☆ • Halterung für Tisch/Grillrost
- Bis zu drei Zubehörstangen montierbar (TRIPLE 120 | 90)
- Edelstahl, gebürstet

📏 **TRIPLE Stange 55 (passend für TRIPLE 90 & 120)**
Ø 2 cm, 55 cm Länge, 0,6 kg | PackmaÙe: 56×2×2 cm, 0,6 kg
Art.-Nr. 050602, EAN 4260447330641

TRIPLE Stange 40 (passend für TRIPLE 65, 90 & 120)
Ø 2 cm, 40 cm Länge, 0,5 kg | PackmaÙe: 43×2×2 cm, 0,5 kg
Art.-Nr. 050601, EAN 4260447330634

- ☆ • ErhöhungsfüÙe Feuerschale TRIPLE 90
- Erhöhung der Feuerschale um 20 cm
- Einfache Montage, dreiteilig
- FüÙe nach innen klappbar
- Cortenstahl

📏 **TRIPLE FüÙe**
34×9×0,4 cm, 1,8 kg | PackmaÙe: 34×9×1 cm, 1,8 kg
Art.-Nr. 050501, EAN 4260447330498



3

VENEZIA
SINCE 1971

VENEZIA
SINCE 1971

BEER BOX

BEER BOX



MATERIAL

Cortenstahl



LIEFERZUSTAND



ROSTPATINA
entwickelt sich im
Laufe der Zeit



BEER BOX – die Evolution der Getränkebox beginnt beim Werkstoff Holz und Metall und endet vorerst aus wirtschaftlichen Gründen bei Kunststoff. Doch was, wenn es ein Leben nach dem Dasein als Getränkebehälter gibt, wenn die Kiste im Anschluss an ihre Erstinutzung zum Feuerkorb upcycelt? BEER BOX, ein Feuerkorb aus solidem Cortenstahl in seiner einfachsten Form, jedoch verblüffend vielseitig: Die großen Griffe schreien nach Mobilität – also ab nach Draußen! Das Kartoninnenleben ist zugleich Anzündhilfe.

Dank Zubehör wird die Kiste zum Grill oder Hocker und die Stapelbarkeit macht zum Erhöhen des Feuerkorbs wie auch zum Verstauen und Transport gleichermaßen Sinn. Dass die Kiste dazu noch ein idealer Werbeträger ist, liegt in der Natur der Sache und der integrierte Kronkorkenöffner macht einfach Freude!

- ☆ • Getränkebox und Feuerkorb mit optionaler Erweiterung zum Grill und Hocker
- Integrierter Flaschenöffner
- Inkl. Kartoninlay für Flaschen 0,33l
- Stapelbar mit weiterer BEER BOX oder handelsüblicher Getränkebox
- Optionales Zubehör: BEER BOX Grillrost, BEER BOX Auflagebrett
- Cortenstahl, es entwickelt sich eine lebendige, unikate Rostpatina

✂ European Product Design Award
Stahl-Innovationspreis 2018
Focus Open 2018

📦 **BEER BOX Feuerkorb**
38 × 28 × 30 cm, 7 kg | Packmaße: 40 × 32 × 31 cm, 9,5 kg
Art.-Nr. 070101, EAN 4260447330504

- ☆ • Macht die BEER BOX zum Hocker oder Beistelltisch
- Kann als Servierbrett verwendet werden, umlaufende Safrille rückseitig
- Bambus-Massivholz, mit Klarlack versiegelt

📦 **BEER BOX Auflagebrett**
40 × 30 × 2,5 cm, 1,5 kg | Packmaße: 40 × 30 × 2,5 cm, 1,5 kg
Art.-Nr. 070201, EAN 4260447330580

- ☆ • Grillrost mit Ø 5 mm Stäben
- Integrierte Griffe zum sicheren Einsetzen
- Polierter Edelstahl

📦 **BEER BOX Grillrost**
42 × 30 × 4 cm, 0,9 kg | Packmaße: 42 × 30 × 4 cm, 0,9 kg
Art.-Nr. 070301, EAN 4260447330511

BEER BOX AUFLAGEBRETT – durch das Auflagebrett lässt sich der Feuerkorb BEER BOX mit einem Handgriff in eine angenehme Sitzgelegenheit, einen Beistelltisch oder Blumenhocker verwandeln.



BEER BOX GRILLROST – durch den Edelstahl Grillrost kann auf BEER BOX auch gegrillt werden. Dank Griffen ist er einfach aufzulegen bzw. abzunehmen.

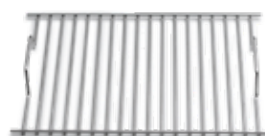

CRATE

MATERIAL

Cortenstahl



LIEFERZUSTAND



ROSTPATINA
entwickelt sich im
Laufe der Zeit



CRATE – CRATE tritt in die Fußstapfen der legendären BEER BOX. Während für die BEER BOX die Bierbox Inspirationsquelle war, erinnert CRATE an Wein- und Obstboxen. Der hierfür übliche Werkstoff Holz wird durch hochwertigen Cortenstahl ersetzt. So ist ein multifunktionales Produkt entstanden, das ganz vieles sein kann: Holzlager, Wein-, Bier- oder Obstbox, aber auch Feuerkorb, Hocker und Grill.

Ein spontaner Ausflug an den See? CRATE ist der perfekte Begleiter hierfür! In der robusten Kiste lässt sich neben Getränken auch das Feuerholz für ein stimmungsvolles Lagerfeuer oder ein kleines Barbecue transportieren – und der Grill ist gleich mit dabei!

- ☆ • Feuerkorb mit optionaler Erweiterung zum Grill und Hocker
- Verwendung auch als Getränkebox, Wein-, Bierbox, Holzlager, Obstbox usw.
- Stapelbar mit weiterer CRATE
- Dauerhafte Vernietung aus Edelstahl
- Optionales Zubehör: CRATE Grillrost, CRATE Auflagebrett
- Cortenstahl, es entwickelt sich eine lebendige, unikate Rostpatina

📦 **CRATE Feuerkorb**
40 × 30 × 27 cm, 6,6 kg | Packmaße: 42 × 32 × 30 cm, 8,8 kg
Art.-Nr. 120101, EAN 4260447330863

CRATE AUFLAGEBRETT – durch das Auflagebrett lässt sich CRATE mit einem Handgriff in eine angenehme Sitzgelegenheit, einen Beistelltisch oder Blumenhocker verwandeln.



- ☆ • Macht den Feuerkorb zum Hocker oder Beistelltisch
- Kann als Servierbrett verwendet werden, Bambus-Massivholz, 15 mm stark, UV-beständig lackiert

📦 **CRATE Auflagebrett**
39 × 29 × 1,5 cm, 1 kg | Packmaße: 39 × 29 × 1,5 cm, 1 kg
Art.-Nr. 120201, EAN 4260447330870

CRATE GRILLROST – einfach den Grillrost aus verchromtem Stahl auf den Feuerkorb legen und schon finden Leckereien aller Art ausreichend Platz.



- ☆ • Grillrost mit Ø 5 mm Stäben
- Verchromter Stahl

📦 **CRATE Grillrost**
38 × 29 × 1 cm, 0,9 kg | Packmaße: 38 × 29 × 1 cm, 0,9 kg
Art.-Nr. 120301, EAN 4260447330887

INDIVIDUELLES BRANDING S. 74

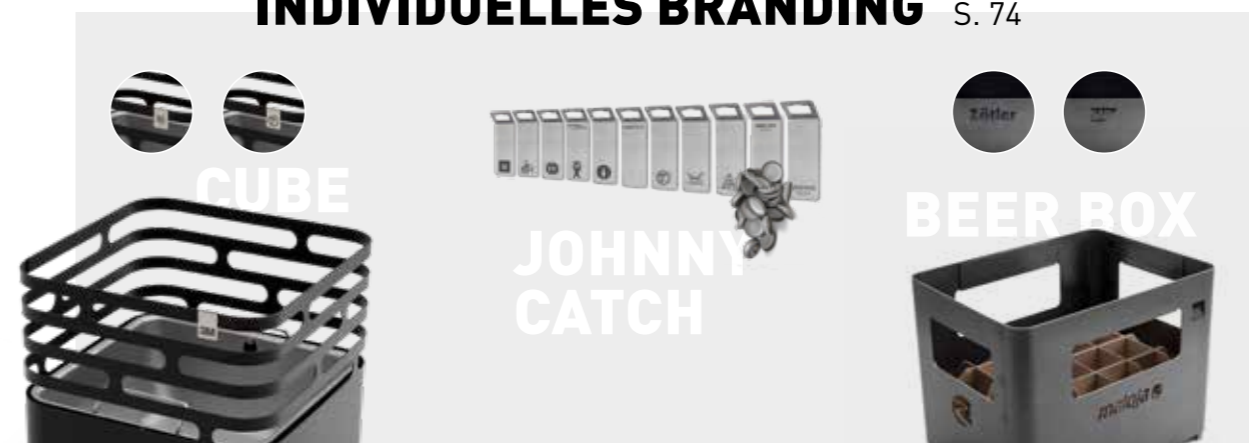

ELLIPSE



MATERIAL

Cortenstahl



LIEFERZUSTAND



ROSTPATINA
entwickelt sich im Laufe der Zeit



ELLIPSE



ELLIPSE – eine skulpturale Feuerschale aus Cortenstahl, die mit ungeahnter Funktionalität überrascht. Steht sie im Mittelpunkt des Geschehens, kann sie eine neutrale Stellung einnehmen, sich jedoch genauso einer Sitzgruppe zuwenden bzw. die Flammen vor zu viel Wind abschirmen.

Der Fuß sorgt dabei für Standsicherheit und bildet die Lagerung für die gerundete Schale. Er ist zugleich auch Ascheschale: Ist das Feuer weitestgehend abgebrannt und soll vollends beendet werden, so kann die Schale durch einseitiges Kippen in den Fuß entleert werden. Dieser wird anschließend mit der leeren Brennschale in Überkopfstellung verschlossen, wodurch das Restfeuer erstickt und kein Funkenflug entstehen kann.

- ☆ • Feuerschale mit erweiterbarer Grillfunktion
- Schwenkbare Feuerschale: neutrale und zugewandte Position
- Sicher & sauber beenden: Glut kann in Fuß entleert werden, Brennschale deckt Fuß ab
- Optionales Zubehör: ELLIPSE Grillrost, ELLIPSE Fuß für erhöhten Stand
- Cortenstahl, es entwickelt sich eine lebendige, unikale Rostpatina

archiproducts design award 2018

ELLIPSE Feuerschale
110×57×36 cm, 17,5 kg | Packmaße: 114×60×21 cm, 19,5 kg
Art.-Nr. 060101, EAN 4260447330528



ELLIPSE GRILLROST – durch den massiven Edelstahl-Grillrost kann mit ELLIPSE auch gegrillt werden. Der Rost trägt Grillgut bis 5 kg. Dabei kann die Hitze erhöht werden, indem mehr Glut unter den Grillrost geschoben bzw. reduziert, indem Glut zur Seite geschoben wird.

- ☆ • Grillrost mit Ø 6 mm Stäben
- Rost wird einfach am Rand eingehängt, keine weitere Montage notwendig
- Polierter Edelstahl

ELLIPSE Grillrost
60×40×7 cm, 3 kg | Packmaße: 60×40×7 cm, 3 kg
Art.-Nr. 060301, EAN 4260447330535



ELLIPSE FUSS – um ELLIPSE einen erhöhten Stand zu verschaffen, kann der Fuß auf ein zusätzliches Fußelement aufgesteckt werden. Dies ist hilfreich, um eine ergonomischere Grillhöhe zu erzielen bzw. den Boden vor zu viel Hitze zu schützen. Bis zu zwei Fußelemente zusätzlich sind sinnvoll.

- ☆ • Zusätzliches Fußteil für erhöhten Stand
- Einfache Steck-Montage
- Feuerschale kann damit um jeweils 18 cm erhöht werden
- Maximal 2 Fußelemente zusätzlich verwenden
- Cortenstahl

ELLIPSE Fuß
Ø 35 cm, 18 cm Höhe, 4,6 kg | Packmaße: 36×36×22 cm, 6,3 kg
Art.-Nr. 060501, EAN 4260447330542

FEUERWERKZEUGE S. 65



Feuerwerkzeug-Set



Schürhaken mit
Flammenbläser auf
Edelstahlfuß



Schürhaken mit
Flammenbläser



Feuerzange



CONE



MATERIAL

100% Edelstahl, pulverbeschichtet



Komfortable Arbeitshöhe 85 cm

100% Edelstahl

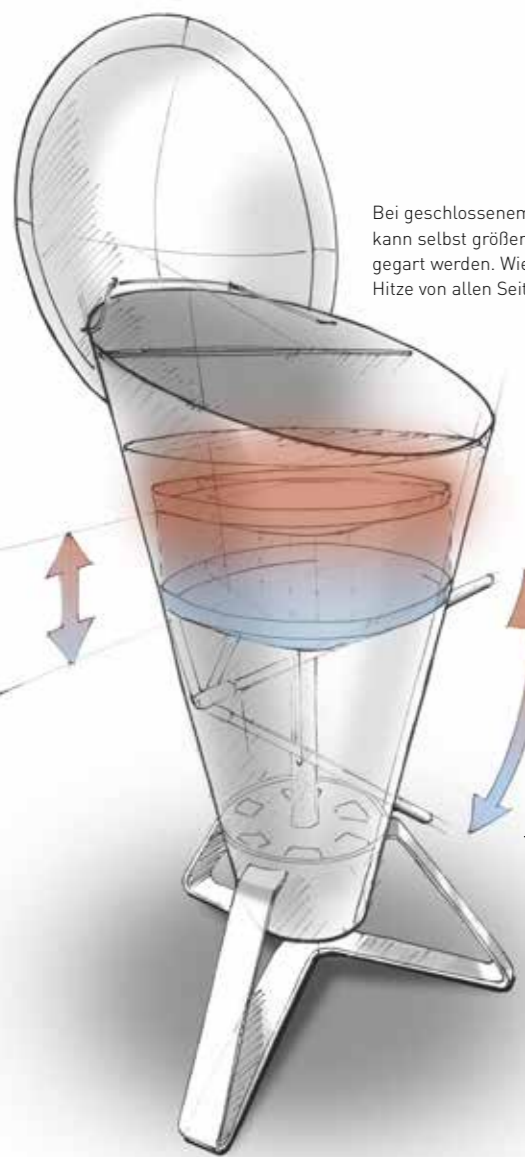

Bei geschlossenem oder halb geschlossenem Deckel kann selbst größeres Grillgut energiesparend und langsam gegart werden. Wie in einem Backofen gelangt dabei die Hitze von allen Seiten an das Grillgut.

Stufenlose & unmittelbare Hitzeregulierung

Der Abstand zwischen Kohle und Grillgut ist minimal, die Luftzufuhr ist maximal geöffnet = größtmögliche Hitze

Der Abstand zwischen Kohle und Grillgut ist normal, die Luftzufuhr ist geöffnet = mittlere Hitze

Der Abstand zwischen Kohle und Grillgut ist maximal, die Luftzufuhr ist geschlossen = geringste Hitze

Feuerkorb-Funktion



CONE – ist der erste Kohlegrill, bei dem es möglich ist, die Hitze effektiv zu regulieren. Er überträgt den Komfort eines Gasgrills auf einen Kohlegrill und ermöglicht intuitive Hitzeregulierung durch die Kontrolle des Abstands der Hitzequelle zum Grillgut über die Luftzufuhr.

Benötigt man große Hitze, beispielsweise zum scharf angrillen, so wird der Kohlerost und somit die Hitzequelle angehoben. Um die Hitze zu reduzieren, senkt man den Kohlerost ab und hemmt dabei automatisch die Luftzufuhr. Da der Kohlerost bis zur Trichterkrante angehoben werden kann, lässt sich CONE nach dem Grillen in eine Feuerstelle wandeln.

CONE EINBAU – für alle, die auf eine Outdoor-Küche stehen, bietet der CONE Einbau die ideale Lösung, denn er kann in eine Holz-, Beton- oder Steinplatte eingelassen werden. Der Tisch ist nicht im Lieferumfang enthalten, jedoch ein Einbauring zum Verschrauben am Tisch.

CONE ABLAGEBRETT – damit das kühle Getränk immer griffbereit ist und das Grillgut direkt neben dem Rost platziert werden kann, bis es aufgelegt wird. Das Brett wird mit einem Handgriff an den Grill angedockt und genauso schnell auch wieder entfernt. Bambus ist dank seiner außerordentlich hohen Oberflächenhärte eines der strapazierfähigsten Hölzer und enthält zudem ein natürliches Antibakterium, was es zum perfekten Material für ein Schneidebrett macht.

CONE GUSSROST – mehr als nur ein Gussrost. Das speziell für den extrem massiven Rost entwickelte Tropfblech macht Grillen mit Holzkohle gesund wie nie zuvor – es sorgt dafür, dass keinerlei Fett oder Marinade in die Glut tropfen kann, das Grillgut aber dennoch die holzig rauchige Note der Kohle annimmt.

Der Gussrost ist zweiteilig mit jeweils einem Tropfblech und kann – wie von CONE gewohnt – geklappt werden.

CONE ABDECKHAUBE – sitzt wie ein Maßanzug. Das wasserabweisende Material in Kombination mit einem Hightech Outdoor Reißverschluss schützt CONE wie eine zweite Haut vor Schmutz und Nässe, auch wenn er im Herbst in den Winterschlaf geschickt wird. Durch die integrierten Tragegriffe ist CONE komfortabel zu transportieren.

- ☆ Kohlegrill mit stufenloser Hitzeregulierung
- Auch als Design-Feuerstelle verwendbar
- Massiver Grillrost: Ø 46 cm, Ø 5 mm Stäbe, polierter Edelstahl
- Inkl. Warmhalterost (Ø 50 cm Segment)
- Inkl. Deckelthermometer und 2 Haken zum Aufhängen von Grillwerkzeug
- Komplett aus Edelstahl
- Optionales Zubehör: CONE Ablagebrett, CONE Gussrost

- ⌚ European Product Design Award
- ⌚ German Design Award Winner 2017
- ⌚ iF Design Award Winner 2016
- ⌚ Red Dot Design Award Winner 2015
- ⌚ Focus Open Design Award Winner 2015

📦 **CONE Holzkohlegrill**
60 x 60 x 105 cm, 17 kg | Packmaße: 60 x 60 x 111 cm, 25 kg
Art.-Nr. 010101, EAN 4260447330030

- ☆ Alle Features des CONE Grills
- Einbautkit zum Einlassen in sämtliche Arbeitsplatten
- Edelstahl

📦 **CONE Einbau**
Einbauring Ø 60, Höhe 5 cm, CONE Höhe 90 cm, 17 kg
Packmaße: 60 x 60 x 111 cm, 25 kg
Art.-Nr. 010501, EAN 4260447330078

- ☆ Ablage- und Servierbrett
- Umlaufende Safrille
- Inkl. 2x Halterung
- Einfache Montage
- Bambus-Massivholz, lebensmittelecht geölt

📦 **CONE Ablagebrett**
40 x 31 x 2 cm, 1,5 kg | Packmaße: 42 x 32 x 5 cm, 2,3 kg
Art.-Nr. 010201, EAN 4260447330061

- ☆ Anti-Stichflammen-Funktion
- Gute Wärmespeicherung
- Einzigartiges Branding
- Flavourizing-Funktion
- Edeltahltröpfblech
- Gussrost, emailliert

📦 **CONE Gussrost**
Ø 46 cm, Stärke 2 cm, 6 kg | Packmaße: 47 x 24 x 7 cm, 6,5 kg
Art.-Nr. 010301, EAN 4260447330054

- ☆ Passgenaue Schutzhülle
- Wasserabweisend
- Integrierte Tragegriffe
- Hochwertiger Outdoorreißverschluss
- Strapazierfähiges Polyester-Nylon-Mischgewebe

📦 **CONE Abdeckhaube**
42 x 32 x 5 cm, 0,6 kg | Packmaße: 26 x 42 cm, 0,8 kg
Art.-Nr. 010401, EAN 4260447330047

TOOLS



ambiente
solutions
2023



ZANGE – durch ihre asymmetrische Form liegt sie ergonomisch und sicher in der Hand. Die leicht schräg gestellten Flanken ermöglichen zudem empfindliche Ware behutsam zu greifen. Ausbrüche an den Enden sorgen dabei für Grip und Durchblick – sie verleihen der Zange Transparenz im Bereich des Geschehens, was sie sowohl für kleine Garnelen als auch für T-Bone Steaks zum perfekten Tool macht. Der Clou: Mit dieser Zange kann der Grillrost angehoben und über der Glut positioniert werden.

SPACHTEL – beim Grillen auf der Plancha darf der Spachtel nicht fehlen. Inspiriert von der japanischen Teppanyaki Grillkunst, gibt es kein Gericht, bei dem der Spachtel nicht assistieren kann. Wenden, Zerteilen und Verrühren zählen zu seinen Spezialgebieten und selbst bei der Reinigung der Plancha ist er zu Diensten. In den Grillpausen kann der Spachtel sicher an einem Haken an der Feuerschale, am Grill oder in der Küche aufgehängt werden und ist so immer bereit für seinen nächsten Einsatz.

WENDER – im Einsatz auf dem Grillrost entfaltet er sein volles Potenzial. Er wendet selbst größere und zerbrechliches Grillgut souverän, damit es die Hitze des Feuers von allen Seiten zu spüren bekommt. Dank flexibler Handhabung und ergonomischem Griff ist der Wender auch beim Zerteilen und Verrühren von Grillgut auf der Plancha hilfreich. In den Grillpausen kann er sicher an einem Haken an der Feuerschale, am Grill oder in der Küche aufgehängt werden und ist so immer bereit für seinen nächsten kulinarischen Einsatz.

BBQ STARTER – er kann wie ein klassischer Anzündkamin verwendet werden, aber auch nach dem höfats Anzündprinzip, bei dem der Anzündkamin nicht umgedreht werden muss, sondern lediglich nach oben abgezogen wird. Es entsteht keinerlei Funken- und Ascheflug im Vergleich zu herkömmlichen Anzündkaminen und ist damit weitaus sicherer und komfortabler.

FEUERWERKZEUG-SET – mit dem Komplett-Set bestehend aus Feuerzange, Schürhaken und Holzfuß ist das Feuer unter Kontrolle. Der Schürhaken wird dabei seiner Aufgabe des Feuerschürens im doppelten Sinne gerecht, denn über das unscheinbare, integrierte Flammenbläserrohr lässt sich das Feuer im sicheren Abstand zu den Flammen entfachen. Mit der robusten Feuerzange aus massivem Edelstahl können dank kräftiger Verzahnungen selbst schwere und brennende Holzscheite mühelos angehoben und größeres Grillgut gewendet werden. Beides zusammen rastet harmonisch in dem beschwerten Holzfuß ein, womit sich das Set an der Feuerzange angenehm anheben lässt und mobil an der Feuerschale, dem Ofen und Kamin eingesetzt werden kann.

SCHÜRHAKEN MIT FLAMMENBLÄSER AUF EDELSTAHLFUSS – da bleibt kein Feuer aus! Der Schürhaken wird seiner Aufgabe des Feuerschürens im doppelten Sinne gerecht, denn er ermöglicht es, über das unscheinbare, integrierte Flammenbläserrohr zusätzlich das Feuer im sicheren Abstand zu den Flammen zu entfachen. Eben dieses Rohr ermöglicht es auch, den Schürhaken aufrecht auf dem Edelstahlfuß zu stecken und sicher zu verwahren – für nachhaltige Freude am Feuer.

SCHÜRHAKEN MIT FLAMMENBLÄSER – da bleibt kein Feuer aus! Der Schürhaken wird seiner Aufgabe des Feuerschürens im doppelten Sinne gerecht, denn er ermöglicht es, über das unscheinbare, integrierte Flammenbläserrohr zusätzlich das Feuer im sicheren Abstand zu den Flammen zu entfachen.

FEUERZANGE – mit der robusten Feuerzange aus massivem Edelstahl bleiben selbst brennende Holzscheite fest in der Hand. Die kräftigen Verzahnungen erlauben einen sicheren Griff, um Brennholz zu heben oder um auch größeres Grillgut zu wenden. Zur Aufbewahrung kann die Feuerzange in dem beschwerten Holzfuß mühelos einrasten (Zubehör) und mobil an der Feuerschale, dem Ofen oder Kamin einsetzen.



- Ergonomisch geformte Grillzange mit Grillrostheber-Funktion
- Perfekte Länge
- Ausbrüche an den Enden sorgen für besseren Grip und Durchblick
- Edelstahl



Focus Open Design Award Winner 2016
iF Design Award Winner 2016



40 × 7 × 2 cm, 0,2 kg |
Packmaße: 43 × 9 × 3 cm, 0,31 kg

Zange silber

Art.-Nr. 030402, EAN 4260447330658

Zange schwarz

Art.-Nr. 00859, EAN 4064251008594



- Flexibler Spachtel für die Essenszubereitung und zum Reinigen der Plancha
- Ergonomischer Griff für rutschfesten Halt
- Materialausparung zur Aufhängung
- Geeignet zur einfachen Reinigung in der Spülmaschine
- Edelstahl



26 × 11 × 2,5 cm, 0,15 kg |
Packmaße: 28,5 × 12,5 × 3,5 cm, 0,25 kg

Spachtel silber

Art.-Nr. 00472, EAN 4064251004725

Spachtel schwarz

Art.-Nr. 00857, EAN 4064251008570



- Flexibler Wender für die Essenszubereitung sowie zum Reinigen der Plancha
- Ergonomischer Griff für rutschfesten Halt
- Materialausparung zur Aufhängung
- Geeignet zur einfachen Reinigung in der Spülmaschine
- Edelstahl



29 × 9 × 5 cm, 0,15 kg |
Packmaße: 30,5 × 10,5 × 5,5 cm, 0,23 kg

Wender silber

Art.-Nr. 00473, EAN 4064251004732

Wender schwarz

Art.-Nr. 00858, EAN 4064251008587



- Anzündkamin für komfortables, sicheres und schnelles Anzünden
- höfats Anzündprinzip: Ausleeren der glühenden Kohle ohne Umdrehen
- Griff wird maximal handwarm
- 2,5 kg Fassungsvermögen
- Edelstahl



BBQ Starter
Ø 19 cm, 31 cm Höhe, 1,3 kg |
Packmaße: 32 × 29 × 19,5 cm, 4,7 kg
Art.-Nr. 030102, EAN 4003739218018



- Dreiteiliges Komplett-Set: Feuerzange, Schürhaken mit Flammenbläser und Holzfuß
- Ideal für höfats Feuerschalen & Feuerkörbe oder als Kaminbesteck
- Schürhaken mit integriertem Flammenbläser: Edelstahl mit Eichengriff, Mundstück aus Edelstahl
- Feuerzange: Edelstahl, spülmaschinenfest
- Holzfuß: Esche



ambiente solutions 2023



Feuerwerkzeug-Set (3-teilig)
8 × 8 × 60 cm, 1 kg |
Packmaße: 9 × 9 × 63 cm, 1,32 kg
Art.-Nr. 00251, EAN 4064251002516



- Schürhaken mit integriertem Flammenbläser für einfaches und sicheres Entfachen des Feuers
- Ideal für höfats Feuerschalen & Feuerkörbe oder als Kaminbesteck
- Schürhaken kann über das Flammenbläserrohr einfach auf dem Edelstahlfuß abgesetzt werden
- Edelstahl mit Eichengriff, Mundstück aus Edelstahl



Schürhaken mit Flammenbläser auf Edelstahlfuß
10 × 10 × 59 cm, 0,46 kg |
Packmaße: 59,5 × 11,5 × 3 cm, 0,62 kg
Art.-Nr. 00252, EAN 4064251002523



- Schürhaken mit integriertem Flammenbläser für einfaches und sicheres Entfachen des Feuers
- Ideal für höfats Feuerschalen & Feuerkörbe oder als Kaminbesteck
- Schürhaken mit Eichengriff, Mundstück aus Edelstahl
- Optionales Zubehör: Holz- oder Edelstahlfuß zur senkrechten Aufbewahrung



Schürhaken mit Flammenbläser
58 × 6 × 2,2 cm, 0,17 kg |
Packmaße: 59,5 × 7,0 × 3,0 cm, 0,28 kg
Art.-Nr. 00581, EAN 4064251005814



- Sichere Handhabung von Brennholz dank kräftiger Verzahnung am Zangenende
- Auch als Grillzange für schweres Grillgut ideal verwendbar
- Ideal für höfats Feuerschalen & Feuerkörbe oder als Kaminbesteck
- Edelstahl, spülmaschinenfest
- Optionales Zubehör: Holzfuß zur Aufbewahrung und Transport der Feuerzange



Feuerzange
50 × 11 × 2,7 cm, 0,4 kg |
Packmaße: 51,5 × 11,5 × 3,5 cm, 0,55 kg
Art.-Nr. 00253, EAN 4064251002530

TOOLS



DESIGN PLUS
Winner 2016



STEAKBESTECK – Werkzeug, das einem gelungenen Stück Fleisch gerecht wird. Durch die scharfe Klinge werden die Fleischfasern nicht gerissen, sondern präzise geschnitten, dadurch bleibt das Fleisch saftig und aromatisch. Massiv, aus einem Stück geschmiedet liegt der gebürstete, seidenmatte Edelstahl solide und perfekt ausbalanciert in der Hand. Rostfrei, spülmaschinenfest und formstabil sind die höfats Steakttools unverwundlich und garantieren jahrelange Freude an gutem Fleisch. Hochwertig verpackt in einer Holzbox sind sie das perfekte Geschenk für jeden Fleischliebhaber und alle, die gutes Essen zu schätzen wissen. Übrigens, die höfats Steakttools performen auch bei Pizza.

SCHÜRZE – die raffinierte höfats Schürze macht Dich und Deine Grill- und Kochkünste zu einer erfolgreichen Seilschaft. Ihr robustes und pflegeleichtes Material ist Dir wie auf den Leib geschneidert, denn dank dem durchgehenden Seil, das vom Nacken über die Seiten zur Hüfte verläuft, kann die Schürze mit nur einem Griff an die Körpergröße angepasst werden. So sitzt sie auf Anhieb perfekt und bietet maximalen Tragekomfort. Die schlicht integrierte Tasche und der Handtuch-Riemen begeistern. Dieser ist bereits mit einem hochwertigen Leinen-Handtuch bestückt.

FEUERHANDSCHUHE LEDER die robusten höfats Feuerhandschuhe aus reinem, schwerem Velourleder und Kevlar sind handgenäht und gefertigt für die Ewigkeit. Sie sind extrem griffig und hitzebeständig und machen nicht zuletzt dank höchst angenehmen Innenfutter das Grillen zu einem sicheren Vergnügen.

FEUERHANDSCHUHE ARAMID anschiemig wie eine zweite Haut und hitzebeständig bis 500 °C. Die atmungsaktive Aramidfaser ist das besondere Material dieser Feuerhandschuhe, die einen sicheren Umgang mit extrem heißen Gegenständen ermöglicht. Die Silikonkuppen auf der gesamten Handfläche sorgen dafür, dass selbst filigrane Gegenstände sicher gegriffen werden können.

FLAMMLACHSBRETT – der finnische Klassiker bietet Platz für jeden Fisch und verleiht ihm über den aromatischen Flammen des Feuers seinen besonderen Geschmack. Dazu wird das Fischfilet sicher unter dem Edelstahlhalter auf dem massiven Buchenholzbrett fixiert und kann an jede höfats Feuerschale oder Feuerkorb gesteckt werden. Damit der Fisch gleichmäßig und schonend gegart wird, findet das Flammalchsbrett von beiden Seiten in der Halterung Platz und die unterschiedlichen Anstellwinkel zwischen Brett und Flammen garantieren zudem ein optimales Temperaturhandling.

JOHNNY CATCH – der wohl beste Wand-Flaschenöffner der Welt fängt Kronkorken magnetisch oder im Fangbecher! 100% Edelstahl. Johnny Catch kommt ohne Schrauben und Dübel aus, er wird mit einem hochwertigen doppel-seitigen Klebeband von 3M an der Wand montiert. Das Klebeband haftet auf sämtlichen Untergründen, auch auf sehr unebenen.

Johnny Catch ist Pflicht: beim stilbewussten Biertrinker, Limonade Liebhaber, Craft Beer Crack, im Späti um die Ecke, Clubhaus, Bandraum, Vereins-, Musik- Sportheim, Bauwagen, Bling Bling Club, in der Lieblingsbar, Dönerbude, Gartenlaube, Stylo Küche, Chaos WG, Party Butze, Skihütte, Strandbar, Werkstatt, auf der Dachterrasse, neben Deinem Grill, Kühlschrank... Cheers!



- sehr massiv und perfekt ausbalanciert
- Extrem scharfe Klinge mit Wellenschliff
- Aus einem Stück geschmiedet
- Hochwertig verpackt in Holzbox
- Seidenmatt gebürsteter Edelstahl



- Grillschürze mit durchgehendem Seil
- Passt sich jeder Körpergröße an
- Integrierte Tasche und Tuchriemen
- Inkl. 100% Leinenhandtuch
- Pflegeleicht, robustes Baumwoll-Mischgewebe
- Waschbar (ohne Seil) 40 °C
- Hochwertiges Bergseil



- Hitzebeständig bis zu 350 °C
- Hoher Tragekomfort, extrem griffig
- Langer Unterarmschutz (15 cm)
- Ideal für den Einsatz am Grill, Kamin, Backofen etc.
- Außenmaterial: 100% Naturleder
- Futter: Baumwolle
- Integrierte Baumwollschlaufe zum Aufhängen der Handschuhe
- Zertifiziert gemäß PSA Kategorie 2, EN 388, EN 407
- 1 Paar



- Hitzebeständig bis zu 500 °C
- Hoher Tragekomfort, extrem griffig
- Langer Unterarmschutz (13 cm)
- Ideal für den Einsatz am Grill, Kamin, Backofen etc.
- Außenmaterial: Aramidfaser
- Futter: Polycotton, 50% Baumwolle, 50% Polyester
- Hitzebeständige Silikonkuppen auf der Außenseite für besseren Griff
- Integrierte Baumwollschlaufe zum Aufhängen der Handschuhe
- Zertifiziert gemäß PSA Kategorie 2, EN 388, EN 407
- 1 Paar



- Buchenbrett mit Halterung zur Zubereitung von Fisch über den Flammen
- Passend für alle höfats Feuerschalen und Feuerkörbe
- Verstellbare Anstellwinkel zwischen Brett und Flamme
- Brett kann von beiden Richtungen auf den Halter gesteckt und beidseitig verwendet werden
- Holzbrett: unbehandeltes Buchenholz
- Halter: massiver Edelstahl



- Wand-Flaschenöffner mit Fangbecher
- Fängt ca. 60 Kronkorken
- Montage ohne Schrauben, stattdessen mit extrastarkem Klebeband, hält auch auf rauem Untergrund
- Öffner in gebürstetem Edelstahl
- Auffangbecher in „soft touch“ Ausführung (Polypropylen)
- Wand-Flaschenöffner mit Magnet
- Sehr starker Magnet, fängt bis zu 20 Kronkorken
- Montage ohne Schrauben, stattdessen mit extrastarkem Klebeband, hält auch auf rauem Untergrund
- Extrem flach an der Wand
- Gebürsteter Edelstahl



4x Steakmesser
4x Steakgabel
1x Holzbox



Steakbesteck
25 x 17 x 5 cm, 1 kg | Packmaße: 25 x 17 x 5 cm, 1 kg
Art.-Nr. 030501, EAN 4260447330252



Focus Open Design Award Winner 2016
Design Plus Award Winner 2016



Schürze
77 x 66 cm, 0,4 kg | Packmaße: 35 x 22 x 5 cm, 0,6 kg
Art.-Nr. 030201, EAN 4260447330160



Feuerhandschuhe Leder
35 x 17 x 2 cm, 0,35 kg | Packmaße: 35 x 22 x 5 cm, 0,6 kg
Art.-Nr. 030302, EAN 4260447330672,



Feuerhandschuhe Aramid
33 x 16 x 1,5 cm, 0,2 kg | Packmaße: 36 x 23 x 2,5 cm, 0,25 kg
Art.-Nr. 00702, EAN 4064251007023,



Flammalchsbrett
55 x 14 x 5 cm, 1,58 kg |
Packmaße: 63,5 x 15,5 x 5,5 cm, 1,85 kg
Art.-Nr. 00702, EAN 4064251007023



European Product Design Award
Red Dot Design Award Winner 2015
FORM# 2014 Winner



JOHNNY CATCH Cup silber
Art.-Nr. 040201, EAN 4260447330023
JOHNNY CATCH Cup schwarz
Art.-Nr. 00842, EAN 4064251008426



European Product Design Award
Red Dot Design Award Winner 2015
FORM# 2014 Winner



JOHNNY CATCH Magnet silber
Art.-Nr. 040101, EAN 4260447330016
JOHNNY CATCH Magnet schwarz
Art.-Nr. 00841, EAN 4064251008419

TOOLS-REGAL S. 69



Produkt-POS



POS Vitrine Set DE

	Art.-Nr.
1× POS Vitrine	00678
1× SPIN POS Vitrine Husse DE	00672
1× POS Vitrine Magnet Rückwandbild Sommermotiv oder	00674
1× POS Vitrine Magnet Rückwandbild Weihnachtsmotiv 2023 DE	00751
1× Hinweisaufkleber ACHTUNG HEISS	00810
	00677

POS-Material im Wert von 275€
Kostenfrei ab einem Bestellwert von 2.200€ netto



MOON POS Set DE

	Art.-Nr.
1× MOON POS Teppich DE	00871
1× MOON Kartonsäule	00863
1× MOON POS Flammeneinleger Karton	00829
25× Flyer MOON	00866
1× MOON POS Aufbauanleitung	00831
	00870

POS-Material im Wert von 45€
Kostenfrei ab einem Bestellwert von 800€ netto



CUBE POS Set DE

	Art.-Nr.
1× CUBE POS Teppich DE	00920
1× CUBE Kartonsäule	00917
25× CUBE Flyer	820005
	810201

POS-Material im Wert von 40€
Kostenfrei ab einem Bestellwert von 800€ netto



BOWL POS Set DE

	Art.-Nr.
1× BOWL POS Teppich DE	00923
1× BOWL Kartonsäule	00929
25× BOWL Flyer	820007
1× BOWL 70 Plancha Print DE	00602
1× BOWL 70 Acrylaufsteller (6-teilig)	00838
1× FIRE KITCHEN Thekenaufsteller	00770
	00883

POS-Material im Wert von 159€
Kostenfrei ab einem Bestellwert von 2.000€ netto

Produkt-Regal



Starter Regal Set

	Art.-Nr.
1× Starter Regal	00650
30× FIRE STORIES 07 - Das höfats Magazin	00621
1× Atmbild 1 für POS Regal	00741
	00623

POS-Material im Wert von 430€
Kostenfrei ab einem Bestellwert von 2.500€ netto

Vorbestückte Produkt-Regale



Tools Regal (vorbestückt)

	Art.-Nr.
1× POS Regal klein	00927
1× Erweiterungs-Set Tools	00926
	00937

Vorbestückt ab 1.400€ netto
Kostenfreies POS-Material im Wert von 155€



Kerzen Regal (vorbestückt)

	Art.-Nr.
1× POS Regal klein	00927
1× Erweiterungs-Set Kerzen	00926
10× Stabkerzen	00936
	P90001
4× Stumpenkerzen	P90005

Vorbestückt ab 1.350€ netto
Kostenfreies POS-Material im Wert von 135€

Shop-in-Shop



SHOP 4m²

	Art.-Nr.
1× Starter Regal	00621
1× Atmobild 1 für Starter Regal	00623
Rasenteppich 4m ²	00295
1× BOWL 57 POS Acrylaufsteller (6-teilig)	00769
1× Premium Brennholz	00370
1× BOWL Kartonsäule	820007
30× FIRE STORIES 07 Magazin	00741
25× Flyer SPIN	811001
25× Flyer BOWL 57 70	00602
25× Flyer CUBE	810201
25× Flyer MOON	00831
1× MOON POS Flammeneinleger Karton	00866

POS-Material im Wert von 599€
Kostenfrei ab einem Bestellwert von 3.500€ netto



SHOP 6m²

	Art.-Nr.
2× Starter Regal	00621
1× Podest inkl. Schublade	00622
1× Atmobild 1 für Starter Regal	00623
1× Atmobild 2 für Starter Regal	00624
Rasenteppich 6m ²	00295
1× BOWL 70 POS Acrylaufsteller (6-teilig)	00770
1× Premium Brennholz	00370
1× BOWL Kartonsäule	820007
30× FIRE STORIES 07 Magazin	00741
25× Flyer SPIN	811001
25× Flyer BOWL 57 70	00602
25× Flyer CUBE	810201
25× Flyer MOON	00831
1× MOON POS Flammeneinleger Karton	00866

POS-Material im Wert von 1.160€
Kostenfrei ab einem Bestellwert von 4.500€ netto

SHOP 18m²

ab einem Bestellwert von 13.000 € netto



TOP-SHOP



www.hofats.com/Shop/B2B-Point-of-sale/

Weitere Informationen zu den POS-Produkten inkl. Bestückung

Jedes Produkt-POS und jeder Produkt-Shop sind eine Leihgabe und bleiben Eigentum von hofats.

POS Zubehör



Atmbild 1 für Starter Regal
Art.-Nr. 00623



Atmbild 2 für Starter Regal
Art.-Nr. 00624



Atmbild Weihnachten für Starter Regal
Art.-Nr. 00648



SPIN POS Vitrine Rückwandbild Sommermotiv
(für Art.-Nr. 00672)
Art.-Nr. 00751



SPIN POS Vitrine Rückwandbild Weihnachtsmotiv DE
(für Art.-Nr. 00672)
Art.-Nr. 00810

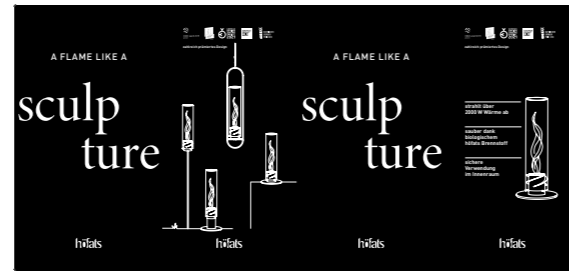

Husse für SPIN POS Vitrine DE
(für Art.-Nr. 00672)
Art.-Nr. 00674



BOWL Plancha Print DE
Für BOWL 57 Art.-Nr. 00835
Für BOWL 70 Art.-Nr. 00838

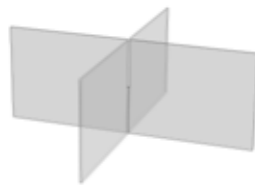

BOWL Acrylaufsteller (6-teilig)
Für BOWL 57 Art.-Nr. 00769
Für BOWL 70 Art.-Nr. 00770



Podest mit Schublade
Art.-Nr. 00622

bestehend aus: Stahlrahmen mit schwarzer Pulverbeschichtung
Einlegeboden aus Fichte Holzdekor
Schublade aus Stahl mit schwarzer Pulverbeschichtung, mit 4 Rollen
Abmessungen aufgebaut:
1,2x0,78x0,29m

Teppiche



MOON POS Teppich DE
Art.-Nr. 00863
1,2x0,8 m



CUBE POS Teppich DE
Art.-Nr. 00917
1,2x0,8 m



BOWL POS Teppich DE
Art.-Nr. 00929
Ø1,50 m

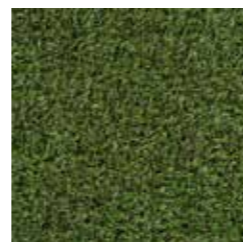

Rasenteppich
Art.-Nr. 00295

MAGAZIN



„FIRE STORIES“ 7
Art.-Nr. 00741
VE 30 Stück
210x280 mm, 116 Seiten
DE / EN / FR
Endkunde / Händler

FLYER DIN A5 Endkunde / Händler



CONE
Art.-Nr. 810101
VE 25 Stück
DE / EN / FR



CUBE
Art.-Nr. 810201
VE 25 Stück
DE / EN



TOOLS
Art.-Nr. 810301
VE 25 Stück
DE / EN / FR



TRIPLE
Art.-Nr. 810601
VE 25 Stück
DE / EN / FR



ELLIPSE
Art.-Nr. 810701
VE 25 Stück
DE / EN



BEER BOX
Art.-Nr. 810801
VE 25 Stück
DE / EN / FR



BOWL 57 | 70
Art.-Nr. 00602
VE 25 Stück
DE / EN / FR



FIRE KITCHEN
Art.-Nr. 00794
VE 25 Stück
DE / EN / FR



SPIN 900 | 1200 | 1500
Art.-Nr. 811001
VE 25 Stück
DE / EN / FR



KERZENHALTER CANDLEHOLDERS
Art.-Nr. 00780
VE 25 Stück
DE / EN / FR



MOON
Art.-Nr. 00831
VE 25 Stück
DE / EN / FR

KARTONAUFSTELLER Händler



BEER BOX Kartonsäule
Art.-Nr. 820002
0,65x1,9 m



TRIPLE Kartonsäule
Art.-Nr. 820003
0,65x1,9 m



BOWL Kartonsäule
Art.-Nr. 820007
0,65x1,9 m



CUBE Kartonsäule
Art.-Nr. 820005
0,65x1,9 m



SPIN Kartonsäule
Art.-Nr. 00443
0,65x1,9 m



MOON Kartonsäule
Art.-Nr. 00829
0,65x1,9 m



SPIN Tischaufsteller
Art.-Nr. 820006
0,27x0,8 m



SPIN Tischaufsteller Weihnachten
Art.-Nr. 00305
0,27x0,8 m



FIRE KITCHEN Thekenaufsteller
Art.-Nr. 00883
0,36x0,8 m



UNSERE PRODUKTE MIT DEINEM LOGO

Unsere Produkte lassen den Funken überspringen. Geschenke, über die man spricht, die man nicht vergisst und die man haben möchte. Sie begeistern durch puristisches Design, kompromisslose Verarbeitung und faszinierende Funktionalität und durch zusätzliche Lasergravur oder Laserschnitt. Wird deine Individualisierung dauerhaft aufgebracht – die ideale Präsente für deine geschätzten Mitarbeiter*innen oder Kund*innen.



www.hofats.com/shop/produkt-individualisierung/



„FUNKTIONALES DESIGN TRIFFT LIEBE ZUM DETAIL“

titelte die WirtschaftsWoche einen Artikel über hofats



MEDIA SERVICE

Ein Bild sagt mehr als tausend Worte. Gerne stellen wir unsere Bilderwelten für die Bewerbung unserer Produkte zur Verfügung. In unserem Media Service finden sich Produktdaten und Bildmaterial für alle Jahreszeiten und Anlässe.



<https://t1p.de/hofats-media-service>

KUNDENFEEDBACK

- **Über 50 %** aller hofats Produkte werden als **Geschenke an Freunde & Familie** überreicht.
 - **87 %** unserer KundInnen interessieren sich für mindestens ein **weiteres Produkt aus dem hofats Sortiment**.
 - **97%** unserer KundInnen würden hofats bedenkenlos **weiterempfehlen**.
- [Kundenumfrage Juli 2022, n = 3.027]

Mit Feuer und Leidenschaft, schaffen wir faszinierende Produkte aus kompromisslosem Material – das ist höfats – a fire story – unsere Art Produkte zu denken und entwickeln, durch puristische Form und begeisternde Funktion eine unverwechselbare Identität zu schaffen. Immer mit Perfektion bis ins letzte Detail, damit aus einer starken Idee ein authentisches höfats Produkt wird. Ein Produkt für einzigartig schöne Momente – erlebe Deine ganz eigene Feuer-Geschichte.

höfats GmbH | Albert Einstein Straße 6 | 87437 Kempten | GERMANY | www.hofats.com
+ 49 831 98 90 94 60 | info@hofats.com | order@hofats.com | service@hofats.com

höfats